

Milwaukee®

Nothing but **HEAVY DUTY.**™



2023

FERRAMENTA MANUAL,
ARMAZENAMENTO E SEGURANÇA

Milwaukee

Nothing but HEAVY DUTY.™



CONTEÚDO

FERRAMENTA MANUAL

FIXAÇÃO

Alicates	39-42
Alicates de pressão TORQUE LOCK™	42-43
Alicates VDE	38
Chaves de roquete e chaves de caixa	51-57
Chaves de fendas	33-34
Chaves de fenda de demolição	34
Chaves de precisão	35
Chaves de tubo HOLLOWCORE™	36
Chaves de fendas VDE	37
Jogos de chaves Allen	32
Chaves inglesas	45
Chaves de aperto	46
Chaves combinadas	48-50
Chaves Stillson	44-45
Chaves Suecas	46
Garras de pressão TORQUE LOCK™	43
Multipontas	35-36

CORTE

Tesouras corta arame	27-28
Corta cabos manuais	27
Cortadores de tubos e acessórios	25-27
Navalhas e lâminas	19-22
Navalhas e X-atos	22
Serras	23-24
Tesouras	24
Tesouras de chapa	25

DEMOLIÇÃO

Barra multiusos	29
Barra de rodapés	28
Arranca pregos	28
Formões	32
Martelos de bola	31
Martelos de bola anti-retorno	31
Martelos para mecânico	30
Martelos de unhas	29-30
Maça	31
Martelos anti-retorno	31
Alavancas	58

MEDIR E MARCAR

Fitas métricas longas	9
Esquadro de pedreiro	16
Esquadro de carpinteiro	16
Fitas métricas	4-8
Marcadores INKZALL™	17-18
Metros desdobráveis	8-9
Níveis	10-15
Bate linhas	16

OUTROS

Passacabos	46
Extratores de o'rings	59

EQUIPAMENTO DE PROTEÇÃO INDIVIDUAL

PROTEÇÃO DE CABEÇA

Capacete BOLT™ 200	60-61
Acessórios BOLT™	62
Óculos de segurança	63-65
Lanterna para capacete BOLT™	61
Proteção auditiva	67
Proteção respiratória	65-66, 94

PROTEÇÃO DE MÃOS E BRAÇOS

Luvas anticorte de nitrilo	74-75
Luvas anti-impacto	80
Luvas anticorte de inverno	76
Luvas anticorte de poliuretano	77-78
Luvas anticorte e anti-impacto	80
Luvas de uso geral	79, 81
Mangas anticorte	75

PROTEÇÃO DE PERNAS

Joelhairs	95
-----------	----

ROUPA DE TRABALHO

Roupa de trabalho aquecida	87-90
Roupa de trabalho não-aquecida	91-94

OUTROS

Coletes de alta visibilidade	68-69
Kit de primeiros socorros PACKOUT™	67

SISTEMAS ANTIQUEDAS PARA FERRAMENTAS

Sistemas antiquedas	82-85
Acessórios para sistemas antiquedas	85

ARMAZENAMENTO

ARMAZENAMENTO E TRANSPORTE

Cintos de trabalho	125-126
Mochilas e bolsas	123-125
Malas HD-Box	126

ARMAZENAMENTO METÁLICO

Carros metálicos de ferramentas	98-99
Espumas com ferramentas	100-103

PACKOUT™ NA OFICINA E NO VEÍCULO

Racks e bases de montagem	114
Acessórios para oficina	122-123

PACKOUT™ NA OBRA

Acessórios	115-117
Caixas de ferramentas	108-110, 112-113
Espumas com ferramentas	117-118
Mochilas e bolsas	118-119
Organizadores	110-112
Outros	120
Sistemas de transporte	106-108

Fita métrica **STUD**™ magnética



- EXO 360™ a tecnologia de construção da lâmina garante maior durabilidade e maior resistência ao desgaste.
- Potente ímã na ponta da fita permite uma fixação em superfícies planas e em tubos.
- 4m estendida para chegar onde necessita.
- Lâmina anti desgaste nos primeiros 15cm.
- Escalas impressas em ambos os lados para maior facilidade de leitura.
- Batente de dedo patenteado. Protege o dedo na ação de retenção da lâmina.
- Corpo fabricado em ABS e revestido a borracha para uma maior durabilidade e resistência a os impactos.
- Clip de cinto em arame para reduzir danos na roupa.
- Corpo com orifício para correia.
- Precisão de Classe II.

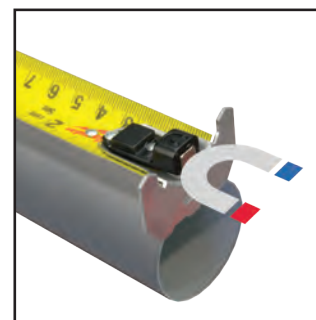

Potente ímã

Descrição	Comprimento (m)	Largura (mm)	Quantidade por embalagem	Quantidade encomendada	Referência	Código EAN	Tabela €
Fita métrica STUD 5m	5	33	1	6	4932471626	4058546295257	38.10
Fita métrica STUD 8m	8	33	1	6	4932471627	4058546295264	46.20
Fita métrica STUD 5m/16ft	5 / 16'	33	1	6	4932471628	4058546295271	38.10
Fita métrica STUD 8m/26ft	8 / 26'	33	1	6	4932471629	4058546295288	46.20



4m estendida



Fita métrica Wide Blade

- 4m de estendida para chegar onde quiser.
- Lâmina anti desgaste nos primeiros 15cm.
- Escalas impressas em ambos os lados para maior facilidade de leitura.
- Corpo reforçado em 5 pontos para uma durabilidade extra no local de trabalho.
- Batente de dedo patenteado. Protege o dedo na ação de retenção da lâmina.
- Clip de cinto em arame para reduzir danos na roupa.
- Fita protegida com Nylon.
- Corpo com orifício para correia.



4m estendida



Descrição	Comprimento (m)	Largura (mm)	Quantidade por embalagem	Quantidade encomendada	Referência	Código EAN	Tabela €
Fita métrica Wide Blade 5m	5	33	1	6	4932471815	4058546297145	32.30
Fita métrica Wide Blade 8m	8	33	1	6	4932471816	4058546297152	38.10
Fita métrica Wide Blade 5m/16ft	5 / 16'	33	1	6	4932471817	4058546297169	32.30
Fita métrica Wide Blade 8m/26ft	8 / 26'	33	1	6	4932471818	4058546297176	38.10

Fita métrica magnética HQ



- Potente ímã na fita, permite uma leitura precisa e uma melhor fixação em tubos e superfícies planas.
- Design compacto e ergonómico.
- A fita aguenta até 3,4m estendida sem se dobrar.
- Lâmina protegida com nylon anti-reflexos, até 10x maior durabilidade e resistência no local de trabalho.
- Fita de 27mm de largura impressa em ambas as faces para uma leitura mais fácil.
- Finger Stop patenteado: para poder controlar a fita facilmente e evitar o impacto da fita contra o dedo ao recolher.
- Corpo reforçado em 5 pontos para uma durabilidade extra no local de trabalho.
- Precisão Classe II.
- Escalas de arquitetura permitem um cálculo fácil.



Descrição	Comprimento (m)	Largura (mm)	Quantidade por embalagem	Quantidade encomendada	Referência	Código EAN	Tabela €
Fita métrica magnética HQ 5m	5	27	1	6	4932464599	4058546225445	27.90
Fita métrica magnética HQ 8m	8	27	1	6	4932464600	4058546225452	37.00
Fita métrica magnética HQ 10m	10	27	1	6	4932464601	4058546225469	49.20
Fita métrica magnética HQ 5m/16ft	5 / 16'	27	1	6	4932464602	4058546225476	27.90
Fita métrica magnética HQ 8m/26ft	8 / 26'	27	1	6	4932464603	4058546225483	37.00



Fitas métricas Autolock

- Autolock - a fita métrica fixa automaticamente quando é puxada até uma determinada medida. O utilizador deverá pressionar o travão para recolher a fita
- Lâmina revestida a nylon para maior proteção contra aparas, sujidade e água
- Corpo reforçado em 5 pontos para maior durabilidade
- Corpo fabricado em ABS e revestido a borracha para uma maior durabilidade e resistência a os impactos.
- Desenho compacto e ergonómico.
- Clip de cinto Heavy Duty
- Precisão Classe II
- Master pack 6 un - encomenda mínima p/distribuidor 6 un



Descrição	Comprimento (m)	Largura (mm)	Quantidade por embalagem	Quantidade encomendada	Referência	Código EAN	Tabela €
Fita métrica Autolock 5m / 25	5	25	1	6	4932464663	4058546226084	20.80
Fita métrica Autolock 8m / 25	8	25	1	6	4932464664	4058546226091	25.40
Fita métrica Autolock 5m - 16pés / 25	5	25	1	6	4932464665	4058546226107	20.80
Fita métrica Autolock 8m - 26 / 25 pés	8	25	1	6	4932464666	4058546226114	25.40



Fitas métricas Compact PRO

- Ergonomia e conforto melhorados
- Durabilidade para o trabalho em obra
- Corpo com 5 pontos de reforço
- Lâmina protegida com nylon 2G
- Maior resistência ao desgaste e flexibilidade
- Suporta quedas até 3 metros
- Não magnético
- Dígitos de grandes dimensões para melhor leitura
- Design do gancho de pequenas dimensões
- Parte traseira plana e perpendicular à base, para facilitar a medição na vertical.
- Clip de fixação ao cinto melhorado



Descrição	Comprimento (m)	Largura (mm)	Quantidade por embalagem	Quantidade encomendada	Referência	Código EAN	Tabela €
Fita métrica Compact PRO C3/16	3	16	1	12	4932459591	4058546027636	17.80
Fita métrica Compact PRO C5/19	5	19	1	12	4932459592	4058546027643	20.30
Fita métrica Compact PRO C5/25	5	25	1	6	4932459593	4058546027650	22.70
Fita métrica Compact PRO C8/25	8	25	1	6	4932459594	4058546027667	26.40
Fita métrica Compact PRO C5-16/25	5 / 16'	25	1	24	4932459595	4058546027674	22.70
Fita métrica Compact PRO C8-26/25	8 / 26'	25	1	12	4932459596	4058546027681	26.40



Fita métrica com iluminação LED

- Led de 19 Lux para facilitar a leitura.
- Fita revestida a nylon, contra a água e poeiras
- Corpo reforçado em 4 pontos para maior durabilidade.
- Corpo em plástico ABS para maior resistência, conforto e durabilidade.
- Design compacto e ergonómico.
- Ímã na parte posterior da fita para fixar a caixas metálicas e a outras superfícies metálicas.
- 2 baterias CR2016 incluídas.
- Precisão Classe II
- Master pack 12 un - encomenda mínima p/distribuidor 12 un.



Descrição	Comprimento (m)	Largura (mm)	Quantidade por embalagem	Quantidade encomendada	Referência	Código EAN	Tabela €
Fita métrica 3m/17pés c/ led iluminação	3	12	1	12	48226602	045242529285	15.60

Fitas métricas Slimline

- Design compacto e ergonómico
- Lâmina revestida a nylon para maior proteção
- O corpo em plástico ABS e o punho revestido a borracha garantem durabilidade e conforto extremos
- Chassis reforçado em 4 pontos
- Base plana para maior estabilidade e facilidade de medição na vertical
- Clip de fixação ao cinto
- Precisão Classe II
- Pedidos mínimos de múltiplos de 6 unidades
- Clip para cinto



Descrição	Comprimento (m)	Largura (mm)	Quantidade por embalagem	Quantidade encomendada	Referência	Código EAN	Tabela €
Fita métrica Slimline S3/16	3	16	1	12	48227703	045242512898	10.30
Fita métrica Slimline S5/19	5	19	1	12	48227705	045242512904	12.30
Fita métrica Slimline S5/25	5	25	1	6	48227706	045242512911	14.10
Fita métrica Slimline S8/25	8	25	1	6	48227708	045242512928	16.70
Fita métrica Slimline S5-16/25	5/16'	25	1	24	48227717	045242512935	14.10
Fita métrica Slimline S8-26/25	8/26'	25	1	24	48227726	045242512942	16.70

Fita métrica de 2m / 6ft



- Estrutura reforçada em 5 pontos: 10 vezes maior durabilidade.
- Lâmina de alta rentabilidade 13mm de espessura.
- Lâmina revestida a nylon para menor resistência.
- Design ergonómico e confortável.
- Disponível apenas em caixas de 12 unidades.

Descrição	Comprimento (m)	Quantidade por embalagem	Quantidade encomendada	Referência	Código EAN	Tabela €
Fita métrica de 2 m	2	1	12	48225502	045242468034	6.60

Metro desdobrável

- Travamento a 90°/180°.
- Transferidor e peças metálicas protegidas contra a ferrugem.
- Resistente à humidade.
- Marcas resistentes à água.



Descrição	Comprimento (m)	Largura (mm)	Precisão	Secções	Dobradiça	Quantidade por embalagem	Quantidade encomendada	Referência	Código EAN	Tabela €
Metro desdobrável	2	15 x 3.20	Clase 2	10	Plástico e inox	1	10	4932459301	4058546002671	19.80

Metro desdobrável madeira

- Travamento a 90°/180°.
- Transferidor.



Descrição	Comprimento (m)	Largura (mm)	Precisão	Secções	Dobradiça	Quantidade por embalagem	Quantidade encomendada	Referência	Código EAN	Tabela €
Metro desdobrável madeira	2	16 x 3.20	Clase 3	10	Laiton	1	12	4932459302	4058546002688	9.90

Metro desdobrável fino

- Travamento a 180°.
- Design fino e flexível.



Descrição	Comprimento (m)	Largura (mm)	Precisão	Secções	Dobradiça	Quantidade por embalagem	Quantidade encomendada	Referência	Código EAN	Tabela €
Metro desdobrável fino	2	16 x 2.70	Clase 3	10	Laiton	1	10	4932459303	4058546002695	7.30

Fitas métricas em carretel aberto - aço

- Design de chapa de aço revestida a nylon (de grande espessura) para maior durabilidade
- A melhor da sua classe em deformação por estiramento: menos 50% de deformação
- Design de grande durabilidade: Punho metálico reforçado. Grande durabilidade contra quedas
- Engrenagens planetárias com desmultiplicação 3:1 para maior durabilidade e um enrolar suave
- RESGUARDO: Permite manter a fita sempre limpa de impurezas
- Precisão classe II
- Escala impressa dos 2 lados. Medidas métricas mostradas no topo e imperiais na outra face

①



②



Descrição	Comprimento (m)	Largura (mm)	Quantidade por embalagem	Quantidade encomendada	Referência	Código EAN	Tabela €
① Fita métrica em carretel aberto de 30m/100ft	30	13	1	1	48225203	045242486069	56.30
② Fita métrica em carretel aberto de 100m/330ft	100	9.5	1	1	48225211	045242486076	109.50

Fitas métricas em carretel aberto - fibra de vidro

- Lâmina produzida em fibra de vidro para garantir menor peso.
- Embraiagem com engrenagens planetárias 3:1 que garante 10x maior durabilidade e uma recolha mais suave da fita.
- Resguardo com escova de limpeza que mantém a lâmina limpa de materiais abrasivos.
- Escala impressa dos 2 lados. Medidas métricas no lado superior e imperiais na parte inferior.

①



②



Descrição	Comprimento (m)	Largura (mm)	Quantidade por embalagem	Quantidade encomendada	Referência	Código EAN	Tabela €
LTF30-100	30	13	1	1	48225330	045242527731	41.60
LTF60-200	60	13	1	1	48225360	045242527748	59.60

Fitas métricas em carretel fechado - aço

- Fita métrica com escala de 1 lado com 9,5mm de largura
- RESGUARDO: Permite manter a fita sempre limpa de impurezas
- Design de grande durabilidade: Punho metálico reforçado. Grande durabilidade contra quedas
- Engrenagens planetárias com desmultiplicação 3:1 para maior durabilidade e um enrolar suave
- Precisão classe II



Descrição	Comprimento (m)	Largura (mm)	Quantidade por embalagem	Quantidade encomendada	Referência	Código EAN	Tabela €
Fita métrica em carretel fechado de 30m	30	9.5	1	1	48225103	045242486106	40.20

Níveis digitais



Descrição	Comprimento (cm)	Punhos	Quantidade por embalagem	Quantidade encomendada	Referência	Código EAN	Tabela €
Nível digital 60cm	60	0	1	1	4933471978	4058546298777	452.30
Nível digital 120cm	120	2	1	1	4933471979	4058546298784	542.70



Nível extensível



- Extensível até 365cm e recolhível até 200cm mais portátil e escala permanente marcada a laser
- Bloco da bolha com tecnologia SHARPSITE[™], melhor leitura e protegido contra impactos
- Mecanismo reforçado e projetado para durar e resistir a uma utilização intensiva
- Precisão absoluta em qualquer momento e posição do nível
- Precisão a 0.029° (0.0005" /in, 0.5mm/m)
- Bloco da bolha de alto contraste fácil de limpar e visibilidade otimizada
- Agarre mais confortável ergonomia melhorada durante o transporte e a utilização
- Espaçadores extraíveis



Descrição	Comprimento (cm)	Punhos	Quantidade por embalagem	Quantidade encomendada	Referência	Código EAN	Tabela €
Nível extensível 200cm a 365cm	200 - 366	2	1	1	4932471355	4058546289836	448.00



Níveis REDSTICK™ Backbone



- Fixação BACKBONE™ do bloco da bolha em metal. O mais forte e durável.
- Bloco da bolha com tecnologia SHARPSITE™. A melhor leitura e a maior proteção contra impactos.
- Punhos de grandes dimensões para maior conforto e facilidade de transporte.
- Superfícies fresadas que garantem a precisão em todas as posições de trabalho.
- Corpo da bolha de alto contraste, fácil de limpar e que maximiza a visibilidade.
- Terminais de alta densidade podem ser removidos quando se trabalha em espaços confinados.
- Punhos revestidos a borracha permitem que não deslizem quando encostados a uma parede. Terminais laterais fáceis de retirar.
- Furo com reforço para pendurar.
- Precisão garantida durante toda a vida útil do nível. Precisão a 0.029° (0.0005 "/pol, 0.5 mm/m), tanto na posição normal, como invertida.
- Magnetos naturais amplificados para máxima força de fixação (apenas níveis magnéticos).



Fixação BACKBONE™ do bloco da bolha em metal



Bloco da bolha com tecnologia SHARPSITE™



Magnetos naturais amplificados



Descrição	Comprimento (cm)	Punhos	Quantidade por embalagem	Quantidade encomendada	Referência	Código EAN	Tabela €
40 cm magnético	40	0	1	1	4932459061	4002395280322	102.00
60 cm magnético	60	0	1	1	4932459063	4002395280346	108.90
80 cm magnético	80	1	1	1	4932459065	4002395280360	122.60
100 cm magnético	100	0	1	1	4932459067	4002395280384	162.70
120 cm magnético	120	2	1	1	4932459069	4002395281008	194.80
180 cm magnético	180	2	1	1	4932459071	4002395281046	241.80
200 cm magnético	200	2	1	1	4932459073	4002395281060	275.10
240 cm magnético	240	2	1	1	4932459075	4002395281084	308.20
40 cm não magnético	40	0	1	1	4932459060	4002395280315	91.80
60 cm não magnético	60	0	1	1	4932459062	4002395280339	96.20
80 cm não magnético	80	1	1	1	4932459064	4002395280353	100.80
100 cm não magnético	100	0	1	1	4932459066	4002395280377	108.90
120 cm não magnético	120	2	1	1	4932459068	4002395280391	152.40
180 cm não magnético	180	2	1	1	4932459070	4002395281015	206.30
200 cm não magnético	200	2	1	1	4932459072	4002395281053	231.40
240 cm não magnético	240	2	1	1	4932459074	4002395281077	241.80
Protetores REDSTICK™ Backbone			2	1	4932459680	4058546028527	7.30

Níveis REDSTICK[™] Compactos



- A tecnologia SHARPSITE[™] melhora a leitura da bolha.
- Corpo compacto e resistente.
- Base fresada para maior precisão.
- Sistema de bolha de elevado contraste e fácil de limpar que otimiza a visibilidade.
- Magnetos naturais amplificados para garantir maior poder de retenção.
- Precisão a 0.029 ° (0.0005 " / in, 0.5 mm / m) na posição standard.
- Batentes laterais em borracha que absorvem os golpes.



Descrição	Comprimento (cm)	Punhos	Quantidade por embalagem	Quantidade encomendada	Referência	Código EAN	Tabela €
40 cm magnético	40	0	1	1	4932459079	4002395281725	68.80
60 cm magnético	60	0	1	1	4932459081	4002395281749	74.50
80 cm magnético	80	0	1	1	4932459083	4002395281763	80.20
100 cm magnético	100	0	1	1	4932459085	4002395281787	97.40
120 cm magnético	120	0	1	1	4932459087	4002395282401	114.50
180 cm magnético	180	0	1	1	4932459089	4002395282425	149.00
40 cm não magnético	40	0	1	1	4932459078	4002395281718	63.00
60 cm não magnético	60	0	1	1	4932459080	4002395281732	68.80
80 cm não magnético	80	0	1	1	4932459082	4002395281756	74.50
100 cm não magnético	100	0	1	1	4932459084	4002395281770	80.20
120 cm não magnético	120	0	1	1	4932459086	4002395281794	97.40
180 cm não magnético	180	0	1	1	4932459088	4002395282418	126.10
Protetores REDSTICK [™]			2	1	4932459681	4058546028534	7.30

Níveis para assentamento de betão REDSTICK[™]



- Tecnologia SHARPSITE[™] da bolha garante melhor leitura.
- Perfil ergonómico garante máxima durabilidade e maior precisão.
- Base em magnésio de grandes dimensões para maior funcionalidade e facilidade de limpeza.
- Inclui arestas redondas e em esquadria para garantir melhor acabamento.
- Sistema de bolha de alto contraste para otimizar a visibilidade.
- Adaptado para operações de limpeza ou nivelção.
- Referências de 1% e 2% de inclinação.



Descrição	Comprimento (cm)	Punhos	Quantidade por embalagem	Quantidade encomendada	Referência	Código EAN	Tabela €
60 cm não-magnético	60	0	1	1	4932459893	4058546030650	126.10
120 cm não magnético	120	0	1	1	4932459894	4058546030667	177.20
180 cm não magnético	180	0	1	1	4932459895	4058546030674	243.60

Níveis Slim



- 2 blocos de bolha acrílicos à prova de choque e resistentes a raios UV.
- Superfícies fresadas que garantem a precisão até 120cm.
- Terminais anti-choque.
- Punhos revestidos a borracha permitem que não deslizem quando encostados a uma parede.
- Furo com reforço para pendurar.
- Precisão VPA certificada por empresa independente.
- Precisão garantida durante toda a vida útil do nível. Precisão a 0.029° (0.0005 "/pol, 0.5 mm/m).



10 YEARS ACCURACY GUARANTEE
 JAHRE GENAUIGKEITSGARANTIE
 ANS DE PRECISION GARANTIE
 ① www.milwaukeetool.eu

Descrição	Comprimento (cm)	Quantidade por embalagem	Quantidade encomendada	Referência	Código EAN	Tabela €
20cm fino magnético	20	1	10	4932478897	4058546361792	20.60
40cm fino magnético	40	1	1	4932464854	4058546227999	25.60
60cm fino magnético	60	1	1	4932464855	4058546228002	29.10
100cm fino magnético	100	1	1	4932464856	4058546228019	37.30
180cm fino magnético	180	1	1	4932464857	4058546228026	60.60
① 20cm fino	20	1	10	4932472091	4058546324872	14.80
40cm fino	40	1	1	4932459090	4002395282432	18.10
60cm fino	60	1	1	4932459091	4002395282449	21.20
80cm fino	80	1	1	4932459092	4002395282456	24.10
100cm fino	100	1	1	4932459093	4002395282463	27.10
120cm fino	120	1	1	4932459094	4002395282470	31.40
180cm fino	180	1	1	4932459095	4002395282487	42.20
200cm fino	200	1	1	4932459590	4058546027629	48.30



Níveis de perfil I magnético



- Estrutura leve de alumínio reforçado.
- A base magnética permite o uso sem mãos quando se trabalha em metal.
- Precisão de 0,029° (0,0005 "/pol, 0,5 mm/m) em posição normal e invertida.
- Blocos de bolha de 1 e 2 graus para uma leitura fácil.
- Sistema de bolha de elevado contraste e fácil de limpar que otimiza a visibilidade.
- Batentes laterais em borracha que absorvem os golpes.



10 YEARS ACCURACY GUARANTEE
 JAHRE GENAUIGKEITSGARANTIE
 ANS DE PRECISION GARANTIE
 ① www.milwaukeetool.eu

Descrição	Comprimento (cm)	Punhos	Quantidade por embalagem	Quantidade encomendada	Referência	Código EAN	Tabela €
Nível de perfil I magnético 60 cm	60	1	1	1	4932478565	4058546347581	57.40
Nível de perfil I magnético 120 cm	120	2	1	1	4932478566	4058546347598	76.50
Nível de perfil I magnético 200 cm	200	2	1	1	4932478567	4058546347604	110.80

Níveis de corpo maciço



- 2 blocos de bolha acrílicos à prova de choque e resistentes a raios UV.
- 2 pequenas "bigornas" que suportam impactos durante o trabalho de nivelamento.
- Aferidor de diâmetro de brocas para diâmetros de 5 a 12mm.
- Superfícies fresadas que garantem a precisão em todas as posições de trabalho.
- Furo com reforço para pendurar.
- Precisão VPA certificada por empresa independente.
- Precisão garantida durante toda a vida útil do nível. Precisão a 0.029° (0.0005 7/pol, 0.5 mm/m).



Descrição	Comprimento (cm)	Quantidade por embalagem	Quantidade encomendada	Referência	Código EAN	Tabela €
Nível de corpo maciço REDCAST [™] 60 cm	60	1	1	4932459098	4002395283118	42.60
Nível de corpo maciço REDCAST [™] 80 cm	80	1	1	4932459099	4002395283125	59.20

Nível torpedo maciço



- Bloco da bolha com tecnologia SHARPSITE[™]. A melhor leitura e a maior proteção contra impactos.
- Bloco de bolha ajustável a 360°. permite identificar ângulos, ou fixar um ângulo pré-determinado para trabalhos repetitivos. Parafuso de fixação embebido para que não seja desapertado dentro da caixa de trabalho, ou do bolso.
- Magnetos naturais amplificados para garantir o dobro da força de fixação.
- Blocos de bolha reforçados, construídos em acrílico e que garantem durabilidade e máxima precisão na leitura.
- Corpo maciço de alumínio que suporta as duras condições de trabalho.
- Superfícies fresadas que garantem a precisão em todas as posições de trabalho.
- Furo para fixação de suporte.
- Precisão de 0.029° (0.0005 7/pol, 0.5 mm/m).



Descrição	Comprimento (cm)	Quantidade por embalagem	Quantidade encomendada	Referência	Código EAN	Tabela €
Nível torpedo maciço	25	1	1	4932459096	4002395282494	76.90

Nível torpedo aberto



- Magnetos naturais amplificados para máxima força de fixação.
- Área de visualização maximizada.
- Bloco da bolha reforçado para melhor leitura e durabilidade.
- Abertura para cordão de soldadura. Permite verificar o nível da peça entre os 2 lados do cordão de soldadura.
- Ranhura em forma de V para maior estabilidade quando colocado em tubos não ferrosos.
- Medidas marcadas a laser.
- Design fino que pode ser transportado com facilidade dentro do bolso.



Descrição	Comprimento (cm)	Quantidade por embalagem	Quantidade encomendada	Referência	Código EAN	Tabela €
Nível torpedo aberto	17	1	1	4932459097	4002395283101	53.20

Nível de bolso com bolha ajustável



- Bolha ajustável a 360° para possibilitar a leitura de ângulos.
- Mecanismo de travamento para um uso repetitivo.
- Magnetos naturais amplificados para máxima força de retenção.
- Ranhura em V na base para poder ser colocado sobre tubos.
- Aresta fresada para garantir precisão.
- Design compacto para maior funcionalidade na obra.



Descrição	Comprimento (cm)	Quantidade por embalagem	Quantidade encomendada	Referência	Código EAN	Tabela €
Nível ajustável	7.8	1	6	4932459597	4058546027698	35.60

Nível torpedo ultracompacto



- Bloco da bolha com tecnologia SHARPSITE™ e marção para medir pendentes de 1 e 2°
- Design ultracompacto para trabalhar em espaços limitados
- Base ranhurada em "V" para utilizar em tubos
- Zona oca para realizar medições por cima de cordões de soldadura
- Ímãs de neodímio de elevada potência magnética. Design que re-orienta o campo magnético para proporcionar até 2x mais força magnética
- Precisão de 0.029° (0.0005 ʹ/in, 0.5 mm/m).



Descrição	Comprimento (cm)	Quantidade por embalagem	Quantidade encomendada	Referência	Código EAN	Tabela €
Torpedo ultracompacto	7.6	1	1	4932472122	4058546325183	34.20

Nível mini



- Nível leve e compacto que cabe com facilidade no bolso.
- Bloco do nível construído em acrílico de grande espessura. Resistente ao choque e a raios UV.
- Batentes laterais à prova de choque.
- Precisão garantida durante toda a vida útil do nível. Precisão a 0.029° (0.0005 ʹ/pol, 0.5 mm/m).
- Precisão VPA certificada por empresa independente.



Descrição	Comprimento (cm)	Quantidade por embalagem	Quantidade encomendada	Referência	Código EAN	Tabela €
Nível mini 10cm	10	1	10	4932459100	4002395283446	8.80

Bate linhas

- Linhas com 2mm de espessura para uma marcação mais visível.
- Sistema de engrenagens planetárias para uma maior durabilidade.
- Desmultiplicador de recolha de 4:1, maior velocidade de recolha (1 volta equivalente a 4).
- Depósito de giz de grande capacidade.
- Fácil de encher graças à abertura extra larga.
- Bloqueio fácil da corda.

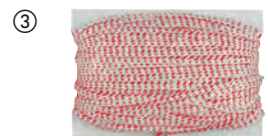

Descrição	Quantidade por embalagem	Quantidade encomendada	Referência	Código EAN	Tabela €
① Bate linhas de 30m	1	1	4932471634	4058546295332	46.20
② Bate linhas de 45m	1	1	4932471635	4058546295349	69.30
③ Linha para bate linhas de 30m	1	1	4932471636	4058546295356	13.90
Linha para bate linhas de 45m	1	1	4932471637	4058546295363	17.30

Esquadro de pedreiro

- Estrutura reforçada.
- Marcações gravadas a laser.
- Marcações de precisão para uma marcação fácil.
- Tabela de conversão.
- Marcações para facilitar a marcação de ângulos.



Descrição	Comprimento (cm)	Comprimento (Polegadas)	Quantidade por embalagem	Quantidade encomendada	Referência	Código EAN	Tabela €
Esquadro de pedreiro Métrica	40 x 60	-	1	1	4932472126	4058546325220	46.60
Esquadro de pedreiro Imperial	-	16 x 24	1	1	4932472125	4058546325213	46.60

Esquadro de carpinteiro

- Marcações de precisão para uma marcação fácil.
- Marcações gravadas a laser.
- Escora para ajudar no corte de materiais de tubos.
- Maior largura da pega para uma melhor aderência.



Descrição	Comprimento (cm)	Comprimento (Polegadas)	Quantidade por embalagem	Quantidade encomendada	Referência	Código EAN	Tabela €
Esquadro de carpinteiro Métrica	18	-	1	1	4932472124	4058546325206	25.00
Esquadro de carpinteiro Imperial	-	7	1	1	4932472123	4058546325190	25.00

Marcadores INKZALL™

- Mantém-se afiado, não achata ou cede sob pressão.
- Ponta em acrílico ideal para superfícies irregulares como OSB e betão.
- O marcador continua a escrever mais de 72 horas depois de estar sem tampa.
- Para uso em betão, madeira, metal, contraplacado, OSC ou plástico.
- Pode ser usado em superfícies húmidas, oleosas, ferrugentas, com pó e aparas.
- Tempo de secagem rápida - poucas manchas em superfícies em PVC e metal.
- Corpo de design fino para aceder a áreas confinadas.
- Clip - para prender ao capacete, calças, blusões.
- Tampa de fácil abertura para manuseamento com uma só mão.
- Furo para fixar um cabo.

Descrição	Cor	Ponta	Quantidade por embalagem	Quantidade encomendada	Referência	Código EAN	Tabela €
① Marcador INKZALL™ ponta fina*	Preto	1 mm	1	36	48223100	045242319473	1.70
② Marcador INKZALL™ ponta fina*	Vermelho	1 mm	1	36	48223170	045242355259	1.70
③ Marcador INKZALL™ ponta fina*	Azul	1mm	1	36	4932492126	4058546414931	1.70
④ Marcador INKZALL™ ponta fina*	Verde	1mm	1	36	4932492127	4058546414948	1.70
⑤ Marcador INKZALL™ ponta fina com ponta para ecrans táteis	Preto	1 mm	1	1	48223101	045242297436	11.20
⑥ Marcador INKZALL™ ultrafino permanente	Preto	0.6 mm	4	1	48223154	045242479764	10.60
⑦ Marcador INKZALL™ ponta fina e cores Azul, Vermelho, Verde, Preto		1 mm	4	1	48223106	045242333585	6.20
⑧ Marcador INKZALL™ ponta de cinzel preto	Preto	1- 4,8 mm	1	1	48223103	045242333608	3.80

*Pedidos de distribuidores apenas possíveis em caixas de 36 un (36 x 48223100). Pedido mínimo de 36 Un. Pedidos acima de 36 un devem ser de múltiplos de 36 un (ex. 72, 108, 144, 180...).



Marcadores INKZALL™ marcação larga

- O marcador continua a escrever mais de 72 horas depois de estar sem tampa
- Pode ser usado em superfícies húmidas, oleosas, ferrugentas, com pó e aparas
- Para uso em betão, madeira, metal, contraplacado, OSC ou plástico
- Tempo de secagem rápida - poucas manchas em superfícies em PVC e metal
- Fácil de ler à distância graças ao tamanho extra-largo da ponta do marcador

Descrição	Cor	Ponta	Quantidade por embalagem	Quantidade encomendada	Referência	Código EAN	Tabela €
① Marcador INKZALL™ ponta cinzel preto (3uds)	Preto	6.2 mm	3	1	4932471554	4058546294533	13.90
② Marcador INKZALL™ ponta de cinzel preto	Preto	6.2 mm	1	12	4932471555	4058546294540	4.60
③ Marcador INKZALL™ ponta de cinzel vermelho	Vermelho	6.2 mm	1	12	4932471556	4058546294557	4.60
④ Marcador INKZALL™ ponta de cinzel azul	Azul	6.2 mm	1	12	4932471557	4058546294564	4.60
⑤ Marcador INKZALL™ ponta de cinzel preto	Preto	14.5 mm	1	1	4932471558	4058546294571	6.90
⑥ Marcador INKZALL™ ponta de cinzel preto	Preto	14.5 mm	1	12	4932471559	4058546294588	6.30
⑦ Marcador INKZALL™ ponta de cinzel vermelho	Vermelho	14.5 mm	1	12	4932471560	4058546294595	6.30
⑧ Marcador INKZALL™ ponta de cinzel azul	Azul	14.5 mm	1	12	4932471561	4058546294601	6.30



Marcadores INKZALL™ com tinta líquida

- Marcador com válvula
- Ponta acrílica de grande durabilidade, para suportar as condições mais exigentes: Temperatura da superfície entre -10°C e +145°C
- As marcas em superfícies negras, são tradicionalmente difíceis de efetuar
- Pode ser usado em superfícies rugosas, sujas e com óleo.
- Para usar em betão, tubos pretos, alumínio, PVC, aço e aço inox, borracha e pneus.
- Tempo de secagem - 10 segundos
- Marcas resistentes à água e à luz UV
- Marcadores permanentes. Marcas duram até 6 meses
- Corpo de grande durabilidade
- Tinta isenta de Xylene
- **IMPORTANTE:** Agite o marcador com a tampa inserida. Remova a tampa e bombeie a tinta com cuidado.



Descrição	Cor	Quantidade por embalagem	Quantidade encomendada	Referência	Código EAN	Tabela €
① Marcador líquido amarelo INKZALL™	Amarelo	1	12	48223721	045242363377	5.50
② Marcador líquido branco INKZALL™	Branco	1	12	48223711	045242363360	5.50
③ Marcador líquido preto INKZALL™	Preto	1	12	48223731	045242363384	5.50
④ Marcador líquido azul	Azul	1	12	4932492144	4058546415112	5.50
⑤ Marcador líquido vermelho	Vermelho	1	12	4932492143	4058546415105	5.50



Marcadores de sublinhado INKZALL™

- Ponta afiada durante mais tempo
- Não desgasta a ponta, nem verte demasiada tinta
- Tinta não tóxica com certificação ASTM D 4236
- Ideal para trabalhos de arquitetura
- Design anti-rolamento para se poder colocar em superfícies inclinadas
- Clip para fixação a capacete de segurança
- Furo no corpa para fixar a um cordão

Descrição	Quantidade por embalagem	Quantidade encomendada	Referência	Código EAN	Tabela €
① Marcadores de sublinhado INKZALL™ - amarelo	5	1	48223201	045242482573	8.30
② Marcadores INKZALL™ - cores	5	1	48223206	045242482580	8.30

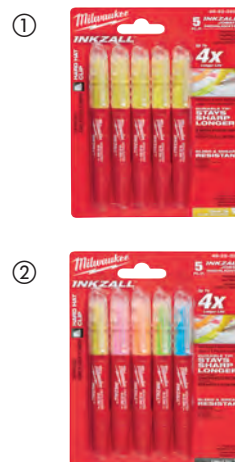

INKZALL™ MARCADOR FINO

- Ponta extrafina de 0,6mm.
- Resistente a entupimentos de tinta
- Principais aplicações: marcar etiquetas em quadros eléctricos, adicionar comentarios em planos de arquitetura

Descrição	Cor	Quantidade por embalagem	Quantidade encomendada	Referência	Código EAN	Tabela €
① Ultrafino INKZALL™ não permanente	Preto	4	1	48223164	045242479818	14.30
② Ultrafino cores INKZALL™ não permanente	Preto, Vermelho, Azul	4	1	48223165	045242479825	14.30



Navalha de trabalho desdobrável FASTBACK™

- Abertura da lâmina com uma mão. O utilizador pode abrir a lâmina com uma mão para uso fácil.
- Gancho integrado. Permite ao utilizador cortar sem abrir a lâmina.
- Mudança de lâmina sem ferramentas.
- Descarnador de fios. Elimina a necessidade de usar outra ferramenta.
- Design de corpo fino. A ferramenta é facilmente guardada no bolso do utilizador.
- Clip para cinto.



Descrição	Quantidade por embalagem	Quantidade encomendada	Referência	Código EAN	Tabela €
① Navalha compacta Fastback™	1	1	4932471356	4058546289843	17.90
② Navalha de trabalho FASTBACK™	1	6	4932471357	4058546289850	26.30
③ Navalha FASTBACK™ com lâminas de reserva	1	1	4932471358	4058546289867	28.00

Navalha FASTBACK™ 5-em-1

NOVO

- Abertura da lâmina com apenas uma mão para uma fácil utilização
- Lâmina de aço inoxidável
- Bloqueio de lâmina integrado para que se mantenha na posição aberta
- Parcialmente serrilhada para maior versatilidade, tornando mais fácil furar ou rasgar materiais
- Adaptador 1/4" hexagonal para pontas - inclui ponta de dupla terminação PH2 e fendas
- Abre-garrafas integrado
- Clip para colocar no cinto em forma de arame para não danificar a roupa
- Orifício para colocação de uma corda



Descrição	Quantidade por embalagem	Quantidade encomendada	Referência	Código EAN	Tabela €
Navalha FASTBACK™ 5-em-1	1	1	4932492454	4058546418212	43.10

Navalha 6 em 1 FASTBACK™

- Porta bits 1/4" hexagonal com ponta de dupla terminação PH2 e SL5,5
- Abertura da lâmina com uma mão para uso fácil
- Mudança de lâmina sem ferramentas
- Descarnador de fios. Elimina a necessidade de usar outra ferramenta
- Clip para cinto
- Abre-garrafas integrado

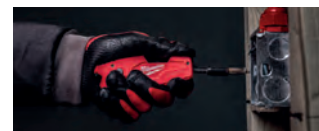

Descrição	Quantidade por embalagem	Quantidade encomendada	Referência	Código EAN	Tabela €
Navalha 6 em 1 FASTBACK™	1	1	4932478559	4058546347529	34.70

Navalha tradicional Fastback™

NOVO

- Fácil abertura com 1 só mão
- Lâmina em inox afiável
- Corte suave
- Travamento garante a posição da lâmina quando aberta
- Furo para fixar cordel
- Clip para colocar no cinto em forma de arame para não danificar a roupa
- Dimensão compacta para levar no bolso



Descrição	Quantidade por embalagem	Quantidade encomendada	Referência	Código EAN	Tabela €
① Navalha tradicional	1	1	48221990	045242296842	27.00
② Navalha tradicional camuflada	1	1	4932492375	4058546417420	24.00

Faca de bolso compacta

- Tamanho compacto para transportar no bolso.
- Lâmina de aço inoxidável reafiável.
- A ponta perfuradora permite uma perfuração controlada e um corte suave.
- O bloqueio de lâmina fixa a lâmina quando se encontra na posição aberta.
- Orifício para cordão

Descrição	Quantidade por embalagem	Quantidade encomendada	Referência	Código EAN	Tabela €
Faca de bolso compacta	1	1	4932478560	4058546347536	23.10



Faca de lâmina fixa

- Projetada para uma ótima manutenção do gume e grande durabilidade
- Lâmina em aço inox com 101mm de comprimento, otimizada para manter o fio de corte durante mais tempo
- Espigão em metal para maior durabilidade em cortes mais exigentes
- Punhos ergonómicos para maior conforto de utilização
- Furo para fixar cabo de segurança
- Bainha de alta durabilidade com clip de fixação ao cinto para fácil acesso



Descrição	Quantidade por embalagem	Quantidade encomendada	Referência	Código EAN	Tabela €
Faca de lâmina fixa	1	1	4932464828	4058546227739	40.90

Faca Hawkbill

- Ideal para descarnar cabos eléctricos
- Lâmina em aço inox otimizada para manter o fio de corte durante mais tempo
- Espigão em metal para maior durabilidade em cortes mais exigentes
- Punho de grandes dimensões projetado para um uso confortável com luvas
- Furo para fixar cabo de segurança
- Bainha de alta durabilidade com clip de fixação ao cinto para fácil acesso



Descrição	Quantidade por embalagem	Quantidade encomendada	Referência	Código EAN	Tabela €
Faca Hawkbill	1	1	4932464829	4058546227746	41.60

Navalha tradicional HARDLINE[™]

NOVO

- Lâmina em aço do tipo D2 para maior resistência à corrosão. Mantém o fio de corte durante mais tempo
- Lâmina de 75mm garante penetração e corte suave
- Abertura com 2 mãos
- Segurança da lâmina
- Punho em aço inos revestido a nylon
- Travamento segura a lâmina na posição aberta
- Furo para colocação de fio
- Clip de fixação para o cinto reversível - pode ser colocado à esq, ou à direita



Descrição	Tipo de lâmina	Quantidade por embalagem	Quantidade encomendada	Referência	Código EAN	Tabela €
① Navalha tradicional HARDLINE [™] 75mm - Lisa	Lisa	1	1	48221994	045242477043	73.20
② Navalha tradicional HARDLINE [™] 75mm - Serrilhada	Serrilhada	1	1	48221998	045242359165	73.20
③ Navalha tradicional HARDLINE [™] 64mm - Lisa	Lisa	1	1	4932492452	4058546418199	73.50
④ Navalha tradicional HARDLINE [™] 89mm - Lisa	Lisa	1	1	4932492453	4058546418205	84.00



Faca HARDLINE™ de lâmina fixa

- Lâmina de 127mm construída em aço AUS-8 que mantém o fio de corte, reduzindo a necessidade de afiamento
- Espigão em metal para maior durabilidade em cortes mais exigentes
- Punho revestido a borracha para maior segurança na utilização. Furo para fixar cabo de segurança
- BAINHA versátil para maior flexibilidade no transporte e acesso mais fácil



Descrição	Quantidade por embalagem	Quantidade encomendada	Referência	Código EAN	Tabela €
Faca HARDLINE™ de lâmina fixa	1	1	4932464830	4058546227753	105.00

Navalha de lâmina fixa

- Lâmina sempre pronta a cortar
- Troca rápida e fácil da lâmina: Menos tempo para trocar de lâmina. Parafuso especial para poder abrir sem necessidade de ferramentas
- Armazenamento de lâminas. Suporte magnético para 5 lâminas
- Furo para fixar cordel
- Corpo totalmente metálico para uma grande resistência



Descrição	Quantidade por embalagem	Quantidade encomendada	Referência	Código EAN	Tabela €
Navalha de lâmina fixa	1	1	4932471361	4058546289898	16.20

Navalha lâmina deslizante

- Abertura da lâmina lateral. Reduz o risco de expôr a lâmina acidentalmente.
- Descarnador de fios. Elimina a necessidade de usar outra ferramenta.
- Mudança de lâmina sem ferramentas. Poupa tempo ao mudar de lâmina.
- Armazenamento de lâminas. Suporte magnético para 5 lâminas.
- Corpo metálico revestido a borracha para maior conforto e melhor aderência.



Descrição	Quantidade por embalagem	Quantidade encomendada	Referência	Código EAN	Tabela €
① Navalha lâmina deslizante	1	6	4932471359	4058546289874	20.00
② Navalha lâmina deslizante compacta	1	1	4932478561	4058546347543	13.80

Navalha com recolha automática da lâmina

- Mecanismo auto-retrátil: recolhe a lâmina quando o botão for solto.
- Duas posições da lâmina permitem o controlo de profundidade do corte.
- Armazenamento de lâminas. Suporte magnético para 5 lâminas.
- Mudança de lâmina sem ferramentas: poupa tempo ao mudar de lâmina.
- Corpo metálico de grande durabilidade.
- Descarnador de fios. Elimina a necessidade de usar outra ferramenta.



Descrição	Quantidade por embalagem	Quantidade encomendada	Referência	Código EAN	Tabela €
Navalha c/ recolha automática da lâmina	1	1	4932471360	4058546289881	23.60

Lâminas uso geral para navalhas

- Lâmina com partículas de carbono para maior durabilidade.
- Geometria de ângulo de corte otimizada para maior precisão de corte.
- Fio de corte com afiamento extra para garantir cortes mais limpos.
- Lâminas protegidas e de fácil acesso na caixa de armazenamento.

Descrição	Comprimento total (mm)	Dimensão (mm)	Quantidade por embalagem	Quantidade encomendada	Referência	Código EAN	Tabela €
① Lâminas de uso geral para navalhas	62	19	50	1	48221950	045242344444	37.90
			5	1	48221905	045242268061	3.10
② Lâminas com gancho para cortar alcatifa	62	19	50	1	48221952	045242286980	42.00
③ Lâminas com canto arredondado	62	19	5	1	48221934	045242286942	2.60



X-Atos

- Fecho metálico para maior durabilidade e vida útil.
- Bloqueio para ajuste rápido da lâmina (*).
- Com fixação automática para um ajuste de lâmina mais rápido (**).
- Tampa posterior permite partir os troços de lâmina já usados.
- Corpo revestido a borracha para maior conforto de utilização.
- Lâmina com partículas de carbono para maior durabilidade, gume mais afiado e corte mais limpo.
- (*) X atos de 18 mm / 25 mm.
- (**) X-ato de 9mm.



Descrição	Largura (mm)	Nº de seções da lâmina	Quantidade por embalagem	Quantidade encomendada	Referência	Código EAN	Tabela €
① X-Ato 9mm	9	13	1	1	48221960	045242296811	7.50
② X-Ato 18mm	18	8	1	1	48221961	045242296798	12.50
③ X-Ato 25mm	25	7	1	1	48221962	045242296828	14.50

Lâminas para X-Ato

- Armazenador de lâminas robusto, de fácil acesso e reutilizável.
- Geometria de ângulo de corte otimizada para maior exactidão e melhor precisão de corte.
- Com partículas de carbono para maior durabilidade, gume mais afiado e corte mais limpo.
- Arestas de corte fresadas para cortes mais limpos.

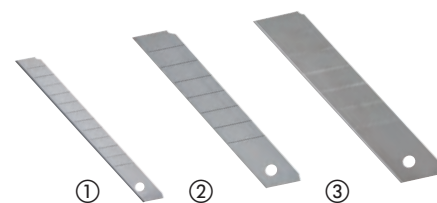

Descrição	Largura (mm)	Nº de seções da lâmina	Quantidade por embalagem	Quantidade encomendada	Referência	Código EAN	Tabela €
① Lâminas para x-ato MICRO CARBIDE [™] 9mm	9	13	10	1	4932480106	4058546403911	6.10
② Lâminas para x-ato MICRO CARBIDE [™] 18mm	18	8	10	1	4932480107	4058546403928	7.80
③ Lâminas para x-ato MICRO CARBIDE [™] 25mm	25	7	10	1	4932480108	4058546403935	14.90

Serra para PVC

- Punho em metal garante a maior durabilidade da sua classe.
- Mudança da lâmina sem chaves.
- Punho revestido a borracha para maior conforto.
- Design compacto.



Descrição	Quantidade por embalagem	Quantidade encomendada	Referência	Código EAN	Tabela €
Serra PVC	1	1	48220212	045242467518	21.90
Lâmina de substituição para serra PVC	1	1	48220222	045242467532	18.30

Serra compacta

- Mudança da lâmina sem chaves.
- Design compacto. Ideal para trabalhar em espaços confinados.
- Comprimento da lâmina ajustável para garantir cortes à face.
- Punho revestido a borracha para maior controlo.
- Aceita lâminas de 300 mm.



Descrição	Quantidade por embalagem	Quantidade encomendada	Referência	Código EAN	Tabela €
Serra compacta	1	1	48220012	045242204571	21.90

Serra com lâmina recolhível

- Mudança da lâmina sem chaves.
- Lâmina rotativa que recolhe dentro do punho.
- Punho revestido a borracha.
- Aceita todas as lâminas de serra de sabre.
- Fornecida com lâmina de 150mm e passo 18 Tpi.



Descrição	Comprimento da lâmina (mm)	Quantidade por embalagem	Quantidade encomendada	Referência	Código EAN	Tabela €
Serra com lâmina recolhível	150	1	1	48220305	045242204618	28.00

Serra manual

- Arco em metal suporta elevadas tensões.
- Punho revestido a borracha para maior conforto.
- Lâminas de substituição podem guardar-se no interior.
- Fornecida com lâmina de 300 mm e passo 24Tpi.



Descrição	Quantidade por embalagem	Quantidade encomendada	Referência	Código EAN	Tabela €
Serra manual	1	1	48220050	045242362226	46.30

Serra manual

- Lâmina de 150 mm para gesso / gesso cartonado : Lâmina de espessura extra forte tornando-a mais resistente a cortes por incisão.
- Revestida para maior proteção contra a corrosão.
- Punho ergonómico de maiores dimensões
- Lâmina com dentes de lima, permite ao utilizador alargar rapidamente os furos ou limar as arestas ásperas

Descrição	Quantidade por embalagem	Quantidade encomendada	Referência	Código EAN	Tabela €
Serra manual	1	1	4932479783	4058546375775	16.60



Tesouras de uso profissional

- Aresta de corte em aço carbono para maior durabilidade.
- Lâminas revestidas a cromo para maior proteção contra a oxidação.
- Construção totalmente metálica.
- Sistema especial de fixação das lâminas evita folgas e quebras.
- Pegas de grande dimensão para uso, mesmo com luvas.
- Ranhura para o dedo indicador - maior conforto de utilização.
- Marcas em cm a laser nas lâminas facilitam a marcação do material a cortar.
- Lâminas com micro ranhuras para agarrar melhor o material a cortar e garantir maior durabilidade.
- Lâminas fazem um ângulo de 60° com os punhos permitindo que a mão esteja por cima do material a cortar.

Descrição	Comprimento total (mm)	Comprimento da lâmina (mm)	Peso (g)	Quantidade por embalagem	Quantidade encomendada	Referência	Código EAN	Tabela €
① Tesoura direita	230	95	180	1	1	4932479409	4058546372033	31.40
② Tesoura em ângulo	240	115	230	1	1	4932479410	4058546372040	39.10



Tesoura de electricista

- Ranhura de corte de cabos para maior alavancagem
- Lâminas com micro ranhuras para agarrar melhor o material a cortar e zona arredondada para descarnar cabos
- Cravador de cabos para cravar até 6mm
- O parafuso de aperto ajustável permite definir a resistência desejada
- Suporte com correia para fácil armazenamento.

Descrição	Quantidade por embalagem	Quantidade encomendada	Referência	Código EAN	Tabela €
Tesoura de electricista	1	1	4932478620	4058546348137	31.40



Tesouras de chapa

- Ranhuras para o polegar e indicador para maior conforto e menor fadiga. Permite ao utilizador cortar chapa de aço com maior facilidade e menor risco de acidente.
- Arestas de corte dentadas para prevenir deslizamentos durante o corte.
- Menor fadiga nas mãos ao cortar materiais mais grossos. Design de alavancagem composta.
- Mola de torção abre automaticamente as lâminas para cortes mais rápidos e menor fadiga.
- Lâminas cromadas protegidas contra a ferrugem para maior durabilidade. Extra endurecidas até 65 HRC.
- Construído com liga de aço forjado para a maior durabilidade.
- Manipulo de fixação de engate rápido.
- Design fino para não ficar bloqueado no material a trabalhar.
- Identificação tripla do sentido de corte - na cabeça, símbolo e cor na pega.
- Pegas ergonómicas e resistentes proporcionam um maior conforto e durabilidade.
- Tesouras de chapa: para cortes curvos e direitos. Ideal para cortes de pequeno raio.
- Tesouras - para cortes contínuos a direito ou em curva. Mantém a mão do utilizador longe do material a cortar.
- Tesouras com lâmina alargada para cortes longos e direitos num único movimento.

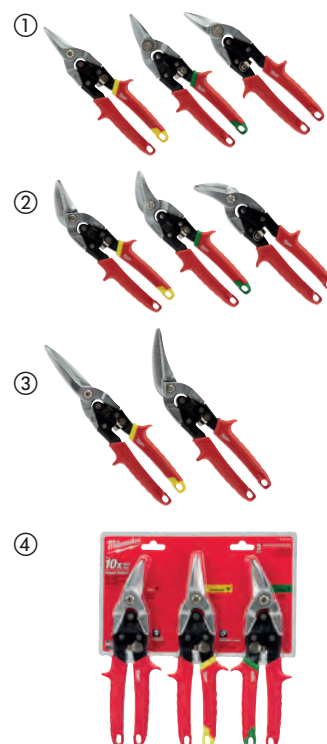

Direção de corte	Comprimento total (mm)	Comprimento da lâmina (mm)	Máx. capacidade de corte em alumínio (mm)	Máx. capacidade de corte em aço inox (mm)	Peso (g)	Quantidade por embalagem	Quantidade encomendada	Referência	Código EAN	Tabela €
① Tesouras de chapa: para cortes curvos e direitos. Ideal para cortes de pequeno raio.										
Reta (amarela)	260	31	1.0	0.6	430	1	1	48224530	045242503643	24.90
Direita (verde)	260	31	1.0	0.6	430	1	1	48224520	045242503636	24.90
Esquerda (vermelho)	260	31	1.0	0.6	430	1	1	48224510	045242503629	24.90
② Tesouras - para cortes contínuos a direito ou em curva. Mantém a mão do utilizador longe do material a cortar.										
Reta (amarela)	260	37	1.0	0.6	430	1	1	48224532	045242503674	31.70
Direita (verde)	260	30	1.0	0.6	430	1	1	48224522	045242503667	31.70
Esquerda (vermelho)	260	30	1.0	0.6	430	1	1	48224512	045242503650	31.70
③ Tesouras com lâmina alargada para cortes longos e direitos num único movimento.										
Reta (amarela)	310	76	1.0	0.6	450	1	1	48224537	045242503681	37.30
Esquerda (vermelho)	290	63	1.0	0.6	450	1	1	48224538	045242503698	43.10
④ Set de tesouras de chapa										
48224510, 48224530, 48224520						3	1	48224533	045242503735	73.50

Cortador de tubos

- Mecanismo de ajuste patentado.
- Rolos cromados para uma maior resistência à corrosão.
- Botão de aperto fácil permite um ajuste mais rápido e um uso fácil com uma mão.
- Design compacto para cortar em espaços reduzidos.



Descrição	Máx. capacidade de corte em tubo de cobre [mm]	Quantidade por embalagem	Quantidade encomendada	Referência	Código EAN	Tabela €
Cortatubos mini 15mm	3 - 15	1	1	48229250	045242521210	21.00
Cortatubos mini 22mm	3 - 22	1	1	48229258	045242521258	29.40
Cortatubos mini 28mm	3 - 28	1	1	48229251	045242521227	32.80



Cortador de tubos HD

- Os cortatubos da MILWAUKEE® estão projetados para realizar cortes retos e limpos.
- O design com 4 rolos permite fazer cortes precisos mantendo o corte na mesma linha
- Rolos cromados para uma maior durabilidade e resistencia contra a corrosão.
- Mecanismo de fácil ajuste
- Escariador integrado na ferramenta
- Roda de corte de substituição incluída no punho



Descrição	Máx. capacidade de corte em tubo de cobre [mm]	Quantidade por embalagem	Quantidade encomendada	Referência	Código EAN	Tabela €
Cortatubos cobre HD 28mm	3 - 28	1	1	48229259	045242521265	52.60
Cortatubos cobre HD 42mm	3 - 42	1	1	48229252	045242521234	76.00
Cortatubos cobre HD 67mm	16 - 67	1	1	48229253	045242521241	140.40
Lâminas para escariar		3	1	48224257	045242356263	17.50



Rodas de corte

- Rodas de corte para cortadores de tubos

Descrição	Quantidade por embalagem	Quantidade encomendada	Referência	Código EAN	Tabela €
Rodas de corte	2	1	48224256	045242356256	11.80
Rodas de corte para INOX	4	1	4932464511	4058546224561	79.10



Escariador

- Proporciona fácil limpeza de rebarba em tubos de cobre e PVC
- Corpo metálico para maior durabilidade
- Com tratamento a quente e revestida a óxido negro para maior durabilidade
- Clipe deslizante muito resistente permite acesso fácil

Descrição	Quantidade por embalagem	Quantidade encomendada	Referência	Código EAN	Tabela €
Escariador	1	1	48224255	045242356249	17.50



Tesoura para tubos PEX

- Corta tubos PEX, PB, MDP, PE, tubos elétricos de plástico, tubos pneumáticos, tubos de drenagem de plástico, tubos de borracha, tubos de silicone até Ø25 mm.
- A lâmina em forma de V permite cortes rápidos e retos.
- Lâmina de aço inoxidável substituível.
- Construção robusta: Núcleo metálico desde a cabeça até às pegas para uma vida útil máxima.
- Mecanismo de fecho com uma mão, permanece fechada quando se encontra armazenada, carregada.
- Proteção contra oxidação.



Descrição	Cap. Máx. de corte de tubos - diâmetro (mm)	Quantidade por embalagem	Quantidade encomendada	Referência	Código EAN	Tabela €
Tesoura para tubos PEX	25	1	1	4932479407	4058546372019	38.20
Lâmina de substituição	-	1	1	4932479408	4058546372026	6.00



Tesoura com roquete para PVC

- Lâminas em aço inox para maior durabilidade e resistência ao óxido.
- Punhos ergonómicos para maior conforto no trabalho.
- Fixação rápida da lâmina.
- Fixação com apenas 1 mão.
- Furo para maior segurança no trabalho.
- Lâminas substituíveis.
- Indicado para o corte de pvc, cpvc, pex, pp, pd, pvdf e pe.

Descrição	Cap. Máx. de corte de tubos - diâmetro (mm)	Quantidade por embalagem	Quantidade encomendada	Referência	Código EAN	Tabela €
① Tesoura com roquete para PVC 42mm	42	1	1	4932464172	4058546221171	99.70
② Tesoura com roquete para PVC 63mm	63	1	1	4932464173	4058546221188	114.10
Lâmina para tesoura de 42mm		1	1	48224211	045242477012	60.90
Lâmina para tesoura de 63mm		1	1	48224216	045242477036	66.50



Cortadora de cabos

- A maior qualidade da sua classe: cabeçais com garras biseladas. Corte de cabos com precisão e suavidade.
- Punhos confortáveis.
- Design garante maior durabilidade em ambiente de obra.
- Proteção contra oxidação: Acabamento em óxido negro.

Descrição	Quantidade por embalagem	Quantidade encomendada	Referência	Código EAN	Tabela €
Corta cabos	1	1	48226104	045242356140	35.70



Tesoura corta arame

- Lâminas em aço forjado para um gume forte e resistente
- Punhos confortáveis resistentes ao desgaste
- Parafuso de ajuste da lâmina garante alta rentabilidade e maior durabilidade
- Furo para fixar cabo de segurança

Descrição	Largura (mm)	Cap. de corte em materiais de dureza HRC 31 [Max. Ø mm]	Cap. de corte em materiais de dureza HRC 48 [Max. Ø mm]	Quantidade por embalagem	Quantidade encomendada	Referência	Código EAN	Tabela €
Tesoura corta arame de 355mm (14")	13	8	5	1	1	4932464827	4058546227722	39.60
Tesoura corta arame de 610mm (24")	13	11	8	1	1	4932464826	4058546227715	67.80

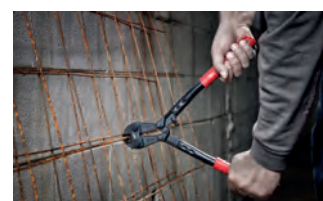

Tesoura corta arame extensível

- POWERMOVE™ punhos extensíveis para facilitar o corte em aplicações mais exigentes
- Lâmina de aço forjado para um fio de corte mais forte e durável.
- Cabeça pivotante para ajuste do ângulo.
- Punhos confortáveis evitam deslizar.
- Furo para fixar cabo de segurança.

Descrição	Largura (mm)	Cap.de corte em materiais de dureza HRC 31 [Max. Ø mm]	Cap. de corte em materiais de dureza HRC 48 [Max.Ø mm]]	Quantidade por embalagem	Quantidade encomendada	Referência	Código EAN	Tabela €
Tesoura corta arame extensível de 355/457mm (14"/18")	13	8	5	1	1	4932464850	4058546227951	84.80
Tesoura corta arame extensível de 610/762mm (24"/30")	13	11	8	1	1	4932464851	4058546227968	118.80



Arranca pregos

- Permite a fácil remoção de pregos com danos na superfície.
- Garra de perfil baixo para alcançar os pregos mais apertados.
- A pega reduz as vibrações.

Descrição	Comprimento (cm)	Quantidade por embalagem	Quantidade encomendada	Referência	Código EAN	Tabela €
Arranca pregos 230 mm	22.86	1	1	4932478249	4058546344269	22.80
Arranca pregos 250 mm	25.40	1	1	4932478250	4058546344276	28.20
Arranca pregos 300 mm	30.48	1	1	4932478251	4058546344283	33.60



Barra de rodapés

- Garra de baixo perfil para deslizar facilmente entre tábuas de madeira
- Permite a fácil remoção de pregos com danos na superfície.
- A pega reduz as vibrações.

Descrição	Comprimento (cm)	Quantidade por embalagem	Quantidade encomendada	Referência	Código EAN	Tabela €
Barra de rodapés 250 mm	25.40	1	1	4932478252	4058546344290	28.20



Barra multiusos

- A borda chanfrada melhora a alavanca e a acessibilidade ao puxar ou levantar pregos.
- A barra multiusos remove facilmente pregos e agrafos sem danificar o pavimento ou materiais circundantes.
- Barra reforçada para penetração extra no material usando um martelo.



Descrição	Comprimento (cm)	Quantidade por embalagem	Quantidade encomendada	Referência	Código EAN	Tabela €
Barra multiusos 300 mm	30.48	1	1	4932478253	4058546344306	22.80
Barra multiusos 380 mm	38.1	1	1	4932478254	4058546344313	28.20



Martelos de unhas retas com cabo de aço

- Punho Shockshield contra choques reduz vibrações
- Unhas retas para trabalhos de extração e demolição
- Íman magnético para uma fixação mais precisa
- Extrator de pregos lateral
- Cabo I-Beam resiste à flexão em aplicações de remoção
- Equilíbrio perfeito para um melhor manuseamento



Descrição	Quantidade por embalagem	Quantidade encomendada	Referência	Código EAN	Tabela €
Martelo de unhas retas com cabo de aço 450g	1	1	4932478653	4058546348465	48.90
Martelo de unhas retas com cabo de aço 570g	1	1	4932478654	4058546348472	54.30

Martelos de unhas curvas com cabo de aço

- Punho Shockshield contra choques reduz vibrações
- Unhas curva para reduzir os danos ao puxar pregos
- Íman magnético para uma fixação mais precisa
- Extrator de pregos lateral
- Cabo I-Beam resiste à flexão em aplicações de remoção
- Equilíbrio perfeito para um melhor manuseamento



Descrição	Quantidade por embalagem	Quantidade encomendada	Referência	Código EAN	Tabela €
Martelo de unhas curvas com cabo de aço 450g	1	1	4932478655	4058546348489	48.90
Martelo de unhas curvas com cabo de aço 570g	1	1	4932478656	4058546348496	54.30

Martelos de unhas curvas com cabo de fibra de vidro

- Cabo de fibra de vidro reforçado
- Pega em borracha para maior aderência e redução de vibrações
- Unhas curvas para reduzir os danos no material
- Ímã magnético para uma fixação mais precisa
- Equilíbrio perfeito para um melhor manuseamento

Descrição	Quantidade por embalagem	Quantidade encomendada	Referência	Código EAN	Tabela €
Martelo de unhas curvas com cabo de fibra de vidro 450g	1	1	4932478657	4058546348502	32.60
Martelo de unhas curvas com cabo de fibra de vidro 570g	1	1	4932478658	4058546348519	34.70



Martelos de unhas curvas com cabo de noqueira

- Cabo em noqueira que reduz vibrações
- Unhas curvas para reduzir os danos no material
- Ímã magnético para uma fixação mais precisa
- Equilíbrio perfeito para um melhor manuseamento

Descrição	Quantidade por embalagem	Quantidade encomendada	Referência	Código EAN	Tabela €
Martelo de unhas curvas com cabo de noqueira 450g	1	1	4932478659	4058546348526	34.70
Martelo de unhas curvas com cabo de noqueira 570g	1	1	4932478660	4058546348533	38.00



Martelos para mecânico com cabo de fibra de vidro

- Cabo de fibra de vidro reforçado
- Pega em borracha para maior aderência e redução de vibrações
- Ligaçãõ reforçada da cabeça para maior durabilidade
- Equilíbrio perfeito para um melhor manuseamento
- DIN 1041

Descrição	Quantidade por embalagem	Quantidade encomendada	Referência	Código EAN	Tabela €
Martelo para mecânico com cabo de fibra de vidro 200g	1	1	4932478661	4058546348540	22.80
Martelo para mecânico com cabo de fibra de vidro 300g	1	1	4932478662	4058546348557	23.90
Martelo para mecânico com cabo de fibra de vidro 500g	1	1	4932478663	4058546348564	27.10
Martelo para mecânico com cabo de fibra de vidro 800g	1	1	4932478664	4058546348571	29.30
Martelo para mecânico com cabo de fibra de vidro 1000g	1	1	4932478665	4058546348588	33.60



Martelos para mecânico com cabo de noqueira

- Cabo em noqueira que reduz vibrações
- Ligaçãõ reforçada da cabeça para maior durabilidade
- Equilíbrio perfeito para um melhor manuseamento
- DIN 1041

Descrição	Quantidade por embalagem	Quantidade encomendada	Referência	Código EAN	Tabela €
Martelo para mecânico com cabo de noqueira 200g	1	1	4932478666	4058546348595	22.80
Martelo para mecânico com cabo de noqueira 300g	1	1	4932478667	4058546348601	23.90
Martelo para mecânico com cabo de noqueira 500g	1	1	4932478668	4058546348618	27.10
Martelo para mecânico com cabo de noqueira 800g	1	1	4932478669	4058546348625	31.50
Martelo para mecânico com cabo de noqueira 1000g	1	1	4932478670	4058546348632	36.90



Maça

- Versatilidade de faces: A face fresada proporciona uma aderência adicional e minimiza o movimento da face ao golpear cinzéis ou pregos grandes. A face lisa evita danos nos objectos golpeados.
- Protecção reforçada contra golpes: aumenta a durabilidade
- Punho de fibra de vidro com aderência moldada: Proporciona durabilidade com maior capacidade de aderência e conforto



Descrição	Quantidade por embalagem	Quantidade encomendada	Referência	Código EAN	Tabela €
Maça de 1,36kg	1	1	4932478255	4058546344320	27.10

Martelos bola

NOVO

- Punho SHOCKSHIELD™ que reduz as vibrações transmitidas ao utilizador
- Equilíbrio preciso para um melhor manuseamento e controlo
- A construção do cabo I-Beam resiste à flexão
- A cabeça de aço impede que se lasque no contacto
- Pega resistente com desenho antideslizante



Descrição	Peso (g)	Peso (onça)	Quantidade por embalagem	Quantidade encomendada	Referência	Código EAN	Tabela €
Martelo bola 450g	450	16	1	1	4932492346	4058546417130	65.00
Martelo bola 680g	680	24	1	1	4932492347	4058546417147	75.00

Martelo bola anti-retorno

NOVO

- Desenho equilibrado e cabeça em aço para um melhor controlo
- Faces metálicas impedem que se lasquem no contacto
- Cabo reforçado em aço para maior durabilidade
- Pega revestida em borracha para maior aderência



Descrição	Peso (g)	Peso (onça)	Quantidade por embalagem	Quantidade encomendada	Referência	Código EAN	Tabela €
Martelo bola anti-retorno 450g	450	16	1	1	4932492348	4058546417154	110.00
Martelo bola anti-retorno 907g	907	32	1	1	4932492349	4058546417161	140.00

Martelo anti-retorno

NOVO

- Cabeça preenchida com esferas de aço para maior redução do retorno e máximo impacto
- Revestimento duradouro que previne danos nos materiais
- Desenho equilibrado e pega revestida em borracha para maior controlo e melhor aderência
- Cabo reforçado em aço para maior durabilidade



Descrição	Peso (g)	Peso (onça)	Quantidade por embalagem	Quantidade encomendada	Referência	Código EAN	Tabela €
Martelo anti-retorno 790g	790	28	1	1	4932492350	4058546417178	80.00
Martelo anti-retorno 1.360g	1360	48	1	1	4932492351	4058546417185	100.00

Formões

NOVO

- Corpo metálico para máxima durabilidade
- Extremidade do cabo metálica para uma maior vida útil
- Marcações permanentes de tamanho na lâmina e no cabo para uma identificação rápida
- Protetor de lâmina para um transporte e armazenamento seguros



Descrição	Quantidade por embalagem	Quantidade encomendada	Referência	Código EAN	Tabela €
Formão de 6mm	1	1	4932479892	4058546376864	18.00
Formão de 12mm	1	1	4932479893	4058546376871	18.50
Formão de 19mm	1	1	4932479894	4058546376888	19.00
Formão de 25mm	1	1	4932479895	4058546376895	19.50
Formão de 32mm	1	1	4932479896	4058546376901	20.00
Conjunto de 4 formões	4	1	4932479897	4058546376918	70.00

Kit de 9 chaves hexagonais

- Caixa Twist and Lock para guardar as chaves em segurança
- Extremidade esférica para permitir um acesso até 30° nos parafusos
- Identificação do tamanho para facilitar a dimensão da chave
- Orifício para cordão de fixação fácil permitindo a sua utilização em altura



Descrição	Quantidade por embalagem	Quantidade encomendada	Referência	Código EAN	Tabela €
Kit de 9 chaves hexagonais	9	1	4932478621	4058546348144	34.60
1.5, 2, 2.5, 3, 4, 5, 6, 8, 10mm					

Kit compacto de 8 chaves hexagonais

NOVO

- As chaves dobráveis permitem aceder a espaços de difícil acesso e ao mesmo tempo ocupam pouco espaço na caixa de ferramentas
- Marcações de tamanho de alto contraste para uma identificação rápida e fácil
- A pega ergonómica proporciona uma aderência cómoda e segura
- Estrutura metálica para maior durabilidade



Descrição	Quantidade por embalagem	Quantidade encomendada	Referência	Código EAN	Tabela €
Kit compacto de 8 chaves hexagonais	1	1	4932480978	4058546412630	25.00

Kit compacto de 8 chaves Torx

NOVO

- As chaves dobráveis permitem aceder a espaços de difícil acesso e ao mesmo tempo ocupam pouco espaço na caixa de ferramentas
- Marcações de tamanho de alto contraste para uma identificação rápida e fácil
- A pega ergonómica proporciona uma aderência cómoda e segura
- Estrutura metálica para maior durabilidade







Descrição	Quantidade por embalagem	Quantidade encomendada	Referência	Código EAN	Tabela €
Kit compacto de 8 chaves Torx	1	1	4932480979	4058546412647	25.00

Chaves de fendas trilobulares

- Chaves de fendas com punho trilobular revestido a borracha para um excelente conforto em aplicações que exigem elevado torque
- Identificação fácil graças à marcação
- Orifício na extremidade do cabo para pendurar uma correia de segurança
- Ponta endurecida e magnetizada para uma maior durabilidade e magnetizada para uma maior durabilidade e agarre no parafuso
- Colar com 3 faces para evitar que rode
- Haste com perfil hexagonal para utilizar com outra chave



	Descrição	Tipo de haste	Quantidade por embalagem	Quantidade encomendada	Referência	Código EAN	Tabela €
	Fenda 0,4 x 2 x 65	Redonda	1	1	4932471773	4058546296728	4.40
	Fenda 0,4 x 2,5 x 75	Redonda	1	1	4932471774	4058546296735	4.40
	Fenda 0,5 x 3 x 75	Redonda	1	1	4932471775	4058546296742	4.40
	Fenda 0,5 x 3 x 150	Redonda	1	1	4932471776	4058546296759	4.70
	Fenda 0,6 x 3,5 x 100	Redonda	1	1	4932471777	4058546296766	4.70
	Fenda 0,8 x 4 x 100	Redonda	1	1	4932471778	4058546296773	4.70
	Fenda 1,0 x 5,5 x 125	Redonda	1	1	4932471779	4058546296780	5.70
	Fenda 1,2 x 6,5 x 45	Hexagonal	1	1	4932471780	4058546296797	4.50
	Fenda 1,2 x 6,5 x 125	Hexagonal	1	1	4932471781	4058546296803	6.00
	Fenda 1,2 x 8 x 150	Hexagonal	1	1	4932471782	4058546296810	7.50
	Fenda 1,6 x 8 x 175	Hexagonal	1	1	4932471783	4058546296827	7.90
	Fenda 1,2 x 10 x 200	Hexagonal	1	1	4932471784	4058546296834	9.30
	PH0 x 75	Hexagonal	1	1	4932471785	4058546296841	4.50
	PH1 x 100	Hexagonal	1	1	4932471786	4058546296858	5.10
	PH2 x 45	Hexagonal	1	1	4932471787	4058546296865	4.50
	PH2 x 125	Hexagonal	1	1	4932471788	4058546296872	6.00
	PH3 x 150	Hexagonal	1	1	4932471789	4058546296889	7.50
	PZ0 x 75	Hexagonal	1	1	4932471790	4058546296896	4.50
	PZ1 x 100	Hexagonal	1	1	4932471791	4058546296902	5.10
	PZ2 x 45	Hexagonal	1	1	4932471792	4058546296919	4.50
	PZ2 x 125	Hexagonal	1	1	4932471793	4058546296926	6.00
	PZ3 x 150	Hexagonal	1	1	4932471794	4058546296933	7.50
	T6 x 65	Redonda	1	1	4932471795	4058546296940	4.40
	T7 x 65	Redonda	1	1	4932471796	4058546296957	4.40
	T8 x 65	Redonda	1	1	4932471797	4058546296964	4.40
	T9 x 75	Redonda	1	1	4932471798	4058546296971	4.40
	T10 x 75	Redonda	1	1	4932471799	4058546296988	4.40
	T15 x 75	Redonda	1	1	4932471800	4058546296995	4.80
	T20 x 100	Redonda	1	1	4932471801	4058546297008	5.70
	T25 x 100	Redonda	1	1	4932471802	4058546297015	5.70
	T30 x 125	Redonda	1	1	4932471803	4058546297022	5.90
	T40 x 125	Redonda	1	1	4932471804	4058546297039	6.60



Descrição	Quantidade por embalagem	Quantidade encomendada	Referência	Código EAN	Tabela €
① Jogo de 6 chaves de fendas Tri-Lobe PZ1 / PZ2 / Fenda 3 / 4 / 5,5 / 6,5	6	1	4932471806	4058546297053	26.30
② Jogo de 6 chaves de fendas Tri-Lobe PH1 / PH2 / Fenda 3 / 4 / 5,5 / 6,5	6	1	4932471807	4058546297060	26.30
③ Jogo de 10 chaves de fendas Tri-Lobe PZ1 / PZ2 / PH1 / PH2 / Fenda 3 / 5,5 / 2x 6,5 / 8	10	1	4932471808	4058546297077	45.70
④ Jogo de 12 chaves de fendas Tri-Lobe PZ0 / PZ1 / PZ2 / PH0 / PH1 / PH2 / Fenda 2,5 / 4 / 5,5 / 6,5 / 6,5 / 8	12	1	4932472003	4058546323998	62.80
⑤ Jogo de 6 chaves de fendas Torx Tri-Lobe T10 / T15 / T20 / T25 / T30 / T40	6	1	4932471809	4058546297084	27.40
⑥ Jogo de 2 chaves de fendas Stubby Tri-Lobe PZ2 x 45mm / Fenda 6,5 x 45mm	2	1	4932471810	4058546297091	6.90

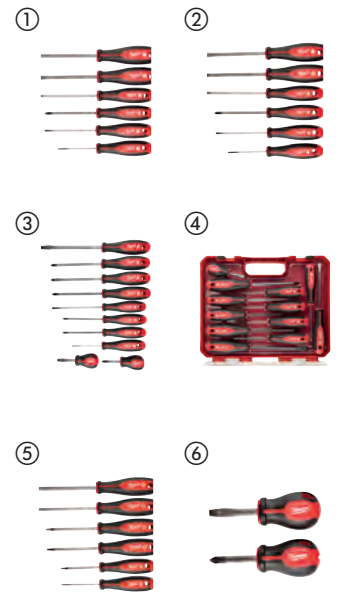

Chaves de fendas trilobulares de demolição

- Cabeça metálica preparada para impactos
- Haste totalmente metálica e numa única peça
- Haste hexagonal preparada para utilizar com chave
- Punho trilobular confortável

Descrição	Quantidade por embalagem	Quantidade encomendada	Referência	Código EAN	Tabela €
Jogo de chaves de fendas Tri-lobe fenda e phillips PH2 / Fenda 7,9 mm	2	1	4932471872	4058546297718	12.90



Chaves de fendas de demolição

- Haste totalmente metálica para um efeito de alavanca maior
- Cabeça com multiplas zonas de impacto para maior efeito de alavanca ou cinzelar
- Ponta projetada para atravessar chapa

Descrição	Quantidade por embalagem	Quantidade encomendada	Referência	Código EAN	Tabela €
Chaves de fendas de demolição	1	1	4932480975	4058546412609	18.20



Chaves de precisão

- Fabricadas em metal para uma maior durabilidade
- Topo rotativo 360°
- Haste cromada para uma maior durabilidade e melhor resistência à corrosão
- Estojo com fecho zip para guardar as ferramentas
- Haste mais comprida para uma melhor visibilidade e maior alcance



Descrição	Quantidade por embalagem	Quantidade encomendada	Referência	Código EAN	Tabela €
Conjunto de chaves de fendas de precisão (6 unidades) PH00 / PH0, Fenda 1,6 / 2 / 3,2 / 4	6	1	4932471869	4058546297688	40.40
Chaves de precisão (6pc) T6, T7, T8, T8, T9, T10, T15	6	1	4932471870	4058546297695	40.40



Chave de coto com roquete compacta 8 em 1

- Chave de fendas com roquete metálico para uma velocidade 2x superior e controlo ótimo Pontas de precisão endurecidas: Pontas duráveis para um aperto justo e uma durabilidade elevada
- Punho do tipo revólver para armazenamento das pontas
- Pontas cromadas anti-oxidação nível marítimo



Descrição	Quantidade por embalagem	Quantidade encomendada	Referência	Código EAN	Tabela €
Chave de coto com roquete compacta 8 em 1 PH1 / PH2 / PZ1 / PZ2 / TX15 / Fenda 4,8 / Fenda 6,4	1	1	4932471868	4058546297671	22.20



Chave de fendas de roquete 9 em 1

- Chave de fendas ergonómica com 152mm de comprimento com encabadoiro de 1/4" Hexagonal com orifício para pendurar
- Chave de fendas com roquete metálico para uma velocidade 2x superior e controlo ótimo
- Bits de 88mm de comprimento, compatíveis com ferramentas elétricas
- Pontas de precisão endurecidas: Pontas duráveis para um aperto justo e uma durabilidade elevada
- Punho do tipo revólver para armazenamento das pontas
- Pontas cromadas anti-oxidação nível marítimo



Descrição	Quantidade por embalagem	Quantidade encomendada	Referência	Código EAN	Tabela €
Chave de fendas de roquete 9 em 1 - universal					
PH1 / PH2 / PZ1 / PZ2 / TX15 / TX20 / Fenda 0,8 x 5,5mm	1	12	4932471598	4058546294977	35.10
Chave de fendas de roquete 9 em 1 - pontas hex.					
Hex 1,5 / Hex 2 / Hex 2,5 / Hex 3 / Hex 4 / Hex 5 / Hex 6mm	1	12	4932471599	4058546294984	35.10

Chaves de tubo Hollowcore[™]

- HOLLOWCORE[™] sem limitação de profundidade
- Chave caixa magnética para um agarre seguro e fácil
- Interior da chave de caixa com fixação multiponto que permite fixar 4x mais tipos de parafusos - quadrado, 12 Pontos, 8 Pontos, HEX, fenda
- Desaperta parafusos ferrugentos ou ovalizados.
- Código de cor para uma mais fácil identificação
- Eixo hexagonal, para aplicar uma chave adicional em caso de necessidade de alavancagem
- Acabamento cromado para maior durabilidade
- Cabeça em aço forjado para maior resistencia



Tamanho (mm)	Código de cor	Rosca do eixo	Quantidade por embalagem	Quantidade encomendada	Referência	Código EAN	Tabela €
① 5	Preto	-	1	1	48222531	045242294428	17.30
② 5.5	Castanho	M3	1	1	48222532	045242294435	17.30
③ 6	Vermelho	M3.5	1	1	48222533	045242294442	17.30
④ 7	Laranja	M4	1	1	48222534	045242294459	18.50
⑤ 8	Amarelo	M5	1	1	48222535	045242294466	18.50
⑥ 10	Azul	M6	1	1	48222536	045242294473	19.70
⑦ 13	Laranja	M8	1	1	48222537	045242294480	21.10



Chaves de fendas VDE trilobulares

- Testadas pelo Instituto VDE a 10.000 V e garantidas a 1.000 V
- Desenho fino da haste para acesso a parafusos em espaços reduzidos
- Punho confortável Tri-Lobe otimizado para o máximo conforto do utilizador e aplicações de elevado força
- As marcas de identificação permitem uma identificação rápida das ferramentas
- Desenho anti-rolamento para se poder colocar em superfícies inclinadas
- Orifício para corda de segurança

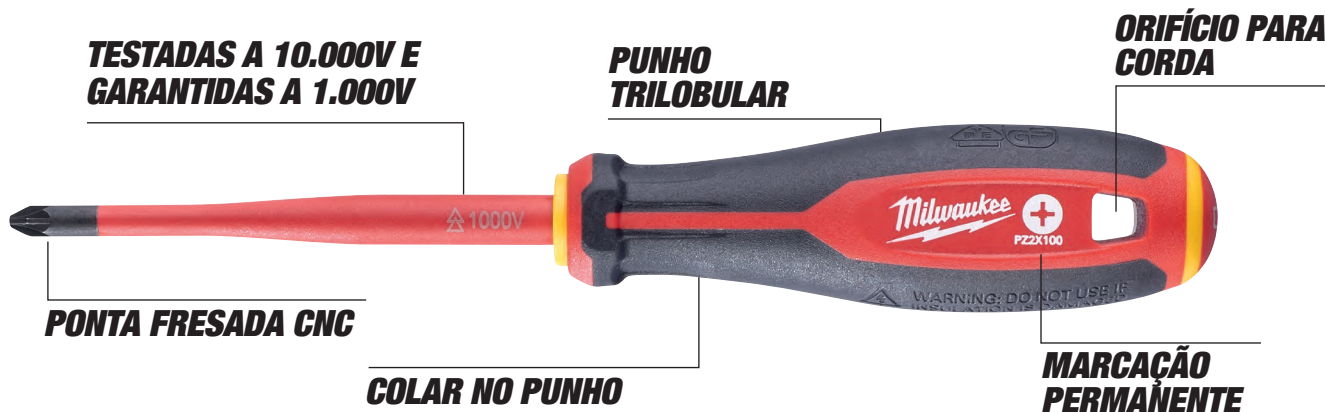

Descrição	Quantidade por embalagem	Quantidade encomendada	Referência	Código EAN	Tabela €
Chave de fenda Tri-Lobe VDE 0.4 x 2.5 x 75 -1ud	1	1	4932478712	4058546349059	9.70
Chave de fenda Tri-Lobe VDE 0.5 x 3 x 100 -1ud	1	1	4932478713	4058546349066	10.30
Chave de fenda Tri-Lobe VDE 0.6 x 3.5 x 100 -1ud	1	1	4932478714	4058546349073	10.30
Chave de fenda Tri-Lobe VDE 0.8 x 4 x 100 -1ud	1	1	4932478715	4058546349080	10.90
Chave de fenda Tri-Lobe VDE 1.0 x 5.5 x 125 -1ud	1	1	4932478716	4058546349097	11.40
Chave de fenda Tri-Lobe VDE 1.2 x 6.5 x 150 -1ud	1	1	4932478717	4058546349103	13.30
Chave de fenda Tri-Lobe VDE 1.6 x 8 x 175 -1ud	1	1	4932478718	4058546349110	16.90
Chave de fenda Tri-Lobe VDE PH0 x60 -1ud	1	1	4932478720	4058546349134	9.70
Chave de fenda Tri-Lobe VDE PH1 x80 -1ud	1	1	4932478721	4058546349141	10.90
Chave de fenda Tri-Lobe VDE PH2 x100 -1ud	1	1	4932478722	4058546349158	12.10
Chave de fenda Tri-Lobe VDE PH3 x150 -1ud	1	1	4932478723	4058546349165	16.90
Chave de fenda Tri-Lobe VDE PZ0 x60 -1ud	1	1	4932478724	4058546349172	9.70
Chave de fenda Tri-Lobe VDE PZ1 x80 -1ud	1	1	4932478725	4058546349189	10.90
Chave de fenda Tri-Lobe VDE PZ2 x100 -1ud	1	1	4932478726	4058546360085	12.10
Chave de fenda Tri-Lobe VDE PZ3 x150 -1ud	1	1	4932478727	4058546360092	16.90
Chave de fenda Tri-Lobe VDE T10 x60 -1ud	1	1	4932478728	4058546360108	11.40
Chave de fenda Tri-Lobe VDE T15 x75 -1ud	1	1	4932478729	4058546360115	12.10
Chave de fenda Tri-Lobe VDE T20 x100 -1ud	1	1	4932478730	4058546360122	12.10
Chave de fenda Tri-Lobe VDE T25 x100 -1ud	1	1	4932478731	4058546360139	13.30
Chave de fenda Tri-Lobe VDE T30 x100 -1ud	1	1	4932478732	4058546360146	13.30
Chave de fenda Tri-Lobe VDE PH/S x80 -1ud	1	1	4932478733	4058546360153	14.50
Chave de fenda Tri-Lobe VDE PH/SL2 x100 -1ud	1	1	4932478734	4058546360160	14.50
Chave de fenda Tri-Lobe VDE PZ/SL1 x80 -1ud	1	1	4932478735	4058546360177	14.50
Chave de fenda Tri-Lobe VDE PZ/SL2 x100 -1ud	1	1	4932478736	4058546360184	14.50
Buscapólos HQ 0.5 x 3 x 65 -1ud	1	1	4932478719	4058546349127	9.70
① Kit de 5 chaves de fenda Tri-Lobe VDE PZ1 / PZ2 / SL3 / SL4 e busca-pólos	1	1	4932478737	4058546360191	54.40
② Kit de 7 chaves de fenda PZ Tri-Lobe VDE SL2.5 / SL3 / SL4, PH2, PZ1 / PZ2 e busca-pólos	1	1	4932478738	4058546360207	60.40
③ Kit de 7 chaves de fenda PH Tri-Lobe VDE SL2.5 / SL3 / SL4 / SL5.5 / PH1 / PH2 e busca-pólos	1	1	4932478739	4058546360214	60.40
④ Kit de 12 chaves de fenda Tri-Lobe VDE SL2.5 / SL3 / SL4 / SL5.5 / PH1 / PH2 / PZ1 / PZ2 / T10 / T15 / T20 e busca-pólos	1	1	4932479095	4058546368890	140.00



Alicates VDE

- Ferramentas certificadas VDE (DIN EN/IEC 60900). Testadas a 10,000 volts e garantidas a 1,000 volts. Testadas em frio até -40°C.
- Lâminas em aço forjadas, endurecidas e temperadas para garantir a maior durabilidade. Acabamento exterior em titânio cinzento garante maior proteção contra a corrosão
- Face de corte endurecida por indução para o corte dos materiais mais duros
- Junta maquinada com precisão para garantir máxima transmissão da força com esforço mínimo



Descrição	Comprimento total (mm)	Cap.corte em cabo de elevada dureza 2300N/mm ² [Max. Ø mm]	Cap. corte em cabo duro 1800N/mm ² [Max.Ø mm]	Cap.corte em cabo 220N/mm ² [Max. Ø mm]	Cap.corte em cabo Al / Cu [Max. Ø mm]	Capacidade [mm]	Máx. capacidade de tubo [Ø mm]	Peso (g)	Quantidade por embalagem	Quantidade encomendada	Referência	Código EAN	Tabela €
① Alicates corte VDE 160mm	160	-	-	-	16	-	-	185	1	1	4932464562	4058546225070	71.90
	210	-	-	-	25	-	-	315	1	1	4932464563	4058546225087	101.80
② Alicates pontas VDE 205mm	205	-	2.2	3.9	-	-	-	200	1	1	4932464564	4058546225094	58.80
③ Alicates pontas curvo VDE 205mm	205	-	2.2	3.9	-	-	-	200	1	1	4932464565	4058546225100	61.70
④ Alicates corte diagonal VDE 145mm	145	-	1.7	5	8	-	-	160	1	1	4932464566	4058546225117	50.40
	160	-	2	6	11	-	-	210	1	1	4932464567	4058546225124	53.30
	180	-	2.5	7	13	-	-	240	1	1	4932464568	4058546225131	56.30
⑤ Alicates corte diagonal VDE Heavy Duty 180mm	180	2.2	2.6	7	13	-	-	250	1	1	4932464569	4058546225148	62.30
	200	2.5	2.8	8	15	-	-	305	1	1	4932464570	4058546225155	68.30
⑥ Alicates combinado VDE 165mm	165	-	2	4	10	-	-	180	1	1	4932464571	4058546225162	50.40
	180	-	2.2	5.2	12	-	-	250	1	1	4932464572	4058546225179	53.30
⑦ Alicates descarnador VDE 160mm	160	-	-	-	0.75mm ² - 6mm ²	-	-	180	1	1	4932464573	4058546225186	56.30
⑧ Alicates de cremalheira ajustavel VDE 240mm	240	-	-	-	-	50	50	395	1	1	4932464574	4058546225193	65.90
⑨ Conjunto 3 alicates VDE								660	3	1	4932464575	4058546225209	145.40

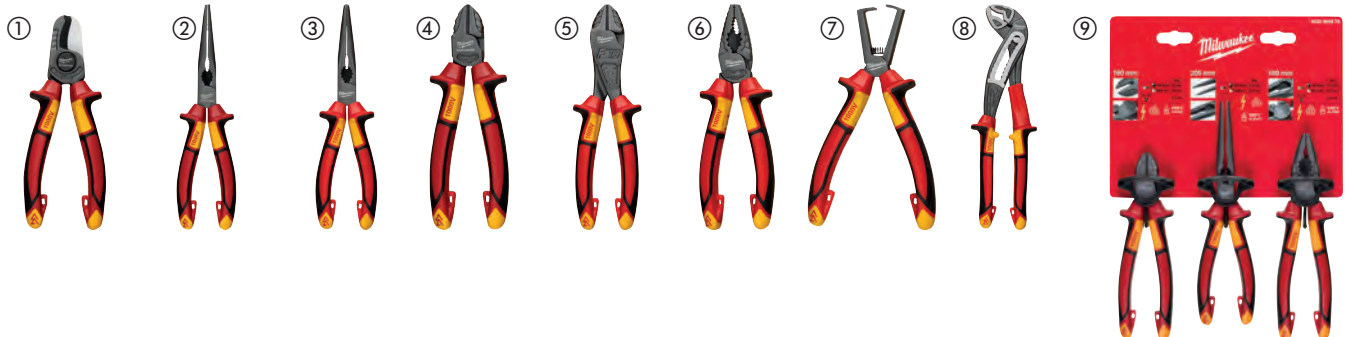

Alicate de corte

- Aresta em aço pastilhado para maior durabilidade.
- Design dos punhos garante maior conforto.
- Não marca a superfície.
- Design garante maior durabilidade em ambiente de obra.
- Proteção contra ferrugem. Acabamento em óxido negro.



Descrição	Comprimento (mm)	Quantidade por embalagem	Quantidade encomendada	Referência	Código EAN	Tabela €
Alicate de corte	180	1	1	48226407	045242356096	30.80

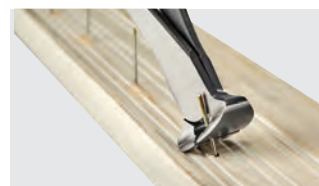

Alicate 7 em 1 para descarnar

- Descarna fio: 0.75 mm², 1.0 mm², 1.5 mm², 2.5 mm², 4.0 mm², 6.0 mm².
- Com arestas de corte curvadas endurecidas a laser.
- Alicate adequado para agarrar e dobrar cabos.
- Cabeça de escareador para alisar tubo de 12 - 25 mm.
- Criador de laços: Função integrada no alicate
- Função para prensar cabo
- Cortador de parafuso integrado
- Fecho de balanço com uma mão: Fácil utilização com uma só mão e permanecendo fechado dentro de uma bolsa. Possui uma mola para fácil abertura.
- A protecção anti-ferrugem aumenta a vida útil da ferramenta ao reduzir a corrosão.



Descrição	Cap. Para descarnar - diâm. Cabo (mm ²)	Cap. corte em cabo duro 1800 N/mm ² [Max. Ø mm]	Cap. corte em cabo Al / Cu [Max. Ø mm]	Espessura interior dos tubos para limpeza - cabeça (mm)	Quantidade por embalagem	Quantidade encomendada	Referência	Código EAN	Tabela €
Alicate 7 em 1 para descarnar	0.75, 1.0, 1.5, 2.5, 4.0, 6.0	2.5	6.0	25	1	1	4932478554	4058546347475	48.00



Alicate universal

- Para todo o tipo de aplicações de pressão e corte.
- Design com cabos compridos para máxima alavancagem e poder de corte.
- Raspador que permite limpar rebarbas no interior de tubos até 25mm de diâmetro interior.
- Arrancador de pregos - agarra com firmeza e tem elevada alavancagem.
- Arestas de corte endurecidas a laser: corta fios, porcas, parafusos e pregos.
- Zona de contacto com ranhuras para melhor agarre e aplicação de força.
- Fabricado em liga de aço Crómio Vanadium para maior durabilidade e proteção contra o óxido.
- Punhos de design ergonómico proporcionam um maior conforto e durabilidade.
- Com capacidade de cravamento.



Capacidade de corte em varinha dura (mm)	Capacidade de corte em varinha ligeira (mm)	Comprimento total (mm)	Peso (g)	Espessura interior dos tubos para limpeza - cabeça (mm)	Quantidade por embalagem	Quantidade encomendada	Referência	Código EAN	Tabela €
3.0	4.6	250	480	25	1	1	48226100	045242342228	36.30



Alicate de pontas

- Alicate de pontas comprido - especialmente adequado para prender, dobrar e ajustar em áreas apertadas.
- Alicate de corte - corta fios até 2.5mm.
- Raspador que permite limpar rebarbas no interior de tubos até 20mm de diâmetro interior.
- Arrancador de pregos - grande aderência e alavancagem.
- Mordentes ranhurados para melhor fixação do material.
- Superfície de corte duradoura, endurecida a laser até 64 HRC.
- Fabricada numa liga especial de Crómio Vanadium para a maior durabilidade e proteção contra a oxidação.
- Punho revestido a borracha para maior conforto de utilização.



Comprimento total (mm)	Capacidade de corte em varinha dura (mm)	Diâmetro do cabo (mm)	Comprimento das garras (mm)	Peso (g)	Espessura interior dos tubos para limpeza - cabeça (mm)	Quantidade por embalagem	Quantidade encomendada	Referência	Código EAN	Tabela €
210	2.5	6.0	51	255	18	1	1	48226101	045242342211	29.70



Alicates de corte

- Para todo o tipo de cortes.
- Pontas com design especial para proteção ante quedas.
- Design de alta alavancagem - cabos compridos para um poder de corte e alavancagem máximos.
- Raspador que permite limpar rebarbas no interior de tubos até 25mm de diâmetro interior.
- Cabeça em ângulo permite cortes à face e arranque mais fácil de pregos.
- Arestas de corte endurecidas a laser. Extra endurecidas a 64 HRC. Corta fios, pinos, parafusos e pregos.
- Fabricado em liga de aço Crómio Vanadium para maior durabilidade e proteção contra o óxido.
- Punhos de design ergonómico e revestidos a borracha proporcionam um maior conforto e durabilidade .



	Comprimento total (mm)	Capacidade de corte em varinha dura (mm)	Capacidade de corte em varinha ligeira (mm)	Comprimento das garras (mm)	Peso (g)	Quantidade por embalagem	Quantidade encomendada	Referência	Código EAN	Tabela €
①	160	2.5	4.0	22	195	1	1	48226106	045242342181	30.80
②	180	3.0	4.0	26	246	1	1	48226107	045242342198	33.40

Alicates de ajuste

- Para prender, agarrar e segurar tubos e outras peças.
- Ajustável apenas com uma mão.
- Ajuste da abertura preciso para maior eficiência.
- Botão de bloqueio para um ajuste rápido e firme.
- Garras em V para fixar com firmeza. Dentes com tempera especial 60HRC.
- Feito com uma liga de Nickel e Crómio forjado para a maior durabilidade e proteção contra corrosão.
- Punhos ergonómicos revestidos a borracha garantem mais conforto e durabilidade.
- Design especial dos punho permite limpeza no interior de tubos. Não necessita ferramentas adicionais.
- Disponível em 3 dimensões para uma óptima alavancagem.
- Design fino para permitir acesso em áreas confinadas.



	Comprimento total (mm)	Comprimento total (polegada)	Cap. Máx. de porca - diâmetro (mm)	Cap. Máx. de corte de tubos - diâmetro (mm)	Peso (g)	Espessura interior dos tubos para limpeza - cabeça (mm)	Espessura interior dos tubos para limpeza - cabos (mm)	Quantidade por embalagem	Quantidade encomendada	Referência	Código EAN	Tabela €
①	200	8	30	32	250	38	25	1	1	48226208	045242342235	29.60
②	250	10	36	42	425	51	25	1	1	48226210	045242342242	35.70
③	300	12	50	60	660	70	25	1	1	48226212	045242342259	43.30

Alicates para filtros de óleo

NOVO

- Capacidade de 89mm num tamanho compacto de 229mm, oferecendo uma solução para múltiplas aplicações
- Punhos revestidos em borracha para maior conforto de utilização
- Desenho forjado para proteção anti-ferrugem e maior durabilidade



Descrição	Comprimento (mm)	Quantidade por embalagem	Quantidade encomendada	Referência	Código EAN	Tabela €
Alicates para filtros de óleo	65	1	1	4932492511	4058546418786	34.50



Alicates de pressão TORQUE LOCK[™]

- Fixação e libertação rápida de peças lisas ou redondas. Permite aplicação de força adicional graças ao anel TORQUE LOCK[™]. Também pode ser usado para pendurar ou arrumar o alicate
- Garras produzidas em metal de elevada dureza
- Proteção contra a oxidação - revestimento de cromo para maior durabilidade
- Design da alavanca de libertação garante fácil utilização
- A gama MAXBITE[™] possui um design especial na garra para garantir uma máxima fixação

TORQUE LOCK

	Comprimento total (mm)	Comprimento total (polegada)	Tipo de garra	Capacidade de aperto - garra direita (mm)	Cap. aperto de tubos (mm)	Quantidade por embalagem	Quantidade encomendada	Referência	Código EAN	Tabela €
①	170	7	MAXBITE [™]	-	38	1	1	4932471730	4058546296292	20.80
②	250	10	MAXBITE [™]	-	50	1	1	4932471729	4058546296285	23.10
③	127	5	curva	-	26	1	1	4932472263	4058546339098	18.50
④	170	7	curva	-	38	1	1	4932471732	4058546296315	20.80
⑤	250	10	curva	-	51	1	1	4932471725	4058546296247	23.90
⑥	250	10	direita	30	-	1	1	4932471726	4058546296254	23.90
⑦	100	4	ponta fina	42	-	1	1	4932472262	4058546339081	17.40
⑧	150	6	ponta fina	52	-	1	1	4932471731	4058546296308	20.80
⑨	230	9	ponta fina	76	-	1	1	4932471733	4058546296322	23.10



Garras de pressão TORQUE LOCK™

- Fixação e libertação rápida de peças lisas ou redondas. Permite aplicação de força adicional graças ao anel TORQUE LOCK™. Também pode ser usado para pendurar ou arrumar o alicate
- Garras produzidas em metal de elevada dureza
- Proteção contra a oxidação - revestimento de cromo para maior durabilidade
- Design da alavanca de libertação garante fácil utilização

	Comprimento total (mm)	Comprimento total (polegada)	Tipo de garra	Capacidade de aperto - garra direita (mm)	Quantidade por embalagem	Quantidade encomendada	Referência	Código EAN	Tabela €
①	230	9	Longo alcance pontas fixas	114	1	1	4932472257	4058546339036	34.80
②	480	18	Longo alcance pontas fixas	170	1	1	4932472259	4058546339050	52.10
③	280	11	Pontas fixas	90	1	1	4932471728	4058546296278	34.60
④	480	18	Pontas fixas	170	1	1	4932472260	4058546339067	52.10
⑤	230	9	Longo alcance pontas rotativas	114	1	1	4932472258	4058546339043	34.80
⑥	280	11	Pontas rotativas	100	1	1	4932471727	4058546296261	33.40
⑦	480	18	Pontas rotativas	170	1	1	4932472261	4058546339074	52.10

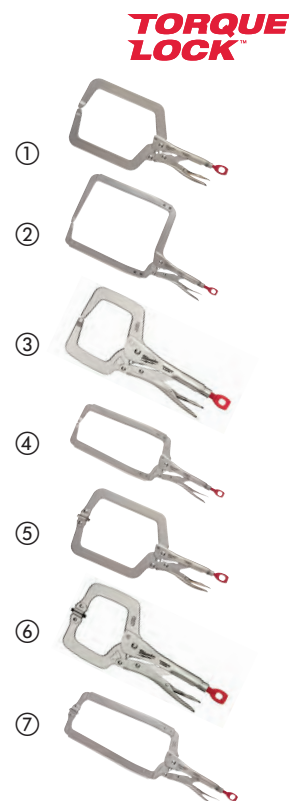

Alicates de pressão TORQUE LOCK™ para chapas

- Fixação e libertação rápida de peças lisas. Permite aplicação de força adicional graças ao anel TORQUE LOCK™. Também pode ser usado para pendurar ou arrumar o alicate.
- Garras produzidas em metal de elevada dureza.
- Proteção contra a oxidação - revestimento de cromo para maior durabilidade.
- Design da alavanca de libertação garante fácil utilização.
- Este alicate permite realizar com facilidade dobras, ou fixar peças para soldadura.
- É ideal para fixar chapas de metal.

Descrição	Comprimento total (mm)	Comprimento total (polegada)	Capacidade de aperto - garra direita (mm)	Quantidade por embalagem	Quantidade encomendada	Referência	Código EAN	Tabela €
Alicate de pressão TORQUE LOCK™ para chapas	200	8	42	1	1	4932471734	4058546296339	34.80



Alicate de pressão de corrente TORQUE LOCK™

- Fixação e libertação rápida de peças lisas ou redondas. Permite aplicação de força adicional graças ao anel TORQUE LOCK™. Também pode ser usado para pendurar ou arrumar o alicate.
- Garras produzidas em metal de elevada dureza.
- Proteção contra a oxidação - revestimento de cromo para maior durabilidade.
- Design da alavanca de libertação garante fácil utilização.
- O sistema de retenção por corrente, fixa e bloqueia, seja qual for a forma do objeto.
- Ajuste rápido tipo roquete e em qualquer posição.

Descrição	Comprimento total (mm)	Comprimento total (polegada)	Cap. aperto de tubos (mm)	Quantidade por embalagem	Quantidade encomendada	Referência	Código EAN	Tabela €
Alicate de pressão de corrente TORQUE LOCK™	270	9	79	1	1	48223542	04524242727	34.80



Chaves stillson

- Garras de maior capacidade para uma fixação segura em tubos e cantoneiras.
- Mola dupla de suporte para uma máxima durabilidade e vida da ferramenta.
- Punho ergonómico para uma maior comodidade.
- Garras endurecidas para uma maior durabilidade e melhor fixação.
- Orifício para pendurar.



Descrição	Comprimento total (mm)	Comprimento total (polegada)	Cap. aperto de tubos (mm)	Cap. aperto de tubos (poleg.)	Peso (g)	Quantidade por embalagem	Quantidade encomendada	Referência	Código EAN	Tabela €
Chave stillson de alumínio 250mm	250	10	38	1.5	598	1	1	48227210	045242342372	48.80
Chave stillson de alumínio 300mm	300	12	51	2	816	1	1	48227212	045242342389	54.90
① Chave stillson de alumínio 350mm	350	14	51	2	1076	1	1	48227214	045242342396	67.10
Chave stillson de alumínio 450mm	450	18	63	2.5	1630	1	1	48227218	045242342419	85.40
Chave stillson de alumínio 600mm	600	24	76	3	2644	1	1	48227224	045242342426	122.00
Chave stillson de aço 250mm	250	10	38	1.5	916	1	1	48227110	045242342334	42.70
② Chave stillson de aço 300mm	300	12	51	2	1270	1	1	48227112	045242342341	48.80
Chave stillson de aço 350mm	350	14	51	2	1627	1	1	48227114	045242342358	61.10
Chave stillson de aço 450mm	450	18	63	2.5	2531	1	1	48227118	045242342365	79.40

Chave Stillson 3 em 1 de alumínio

- Desenho de pega deslizante ajustável entre 450mm e 600mm
- Pega removível até 250mm de comprimento para aceder a espaços reduzidos
- Desenho em alumínio para um peso mais ligeiro
- Garras de maior capacidade para uma aderência segura em tubos e acessórios
- Punho de design ergonómico para uma maior comodidade
- Garras endurecidas para uma maior durabilidade e melhor fixação



Descrição	Comprimento total (polegada)	Cap. aperto de tubos (mm)	Cap. aperto de tubos (poleg.)	Peso (g)	Quantidade por embalagem	Quantidade encomendada	Referência	Código EAN	Tabela €
Chave Stillson 3 em 1 de alumínio	10 / 18 / 24	63	2.5	2019	1	1	4932478672	4058546348656	108.40

Cheater - Chave stillson 3 em 1

- Novidade mundial, design em 3 medidas - 250mm para espaços reduzidos, 450mm para uso geral e 600mm para um maior efeito de alavanca.
- Garras de maior capacidade para uma fixação segura em tubos e cantoneiras.
- Mola dupla de suporte para uma máxima durabilidade e vida da ferramenta.
- Punho ergonómico para uma maior comodidade.
- Punho de design ergonómico para uma maior comodidade.
- Garras endurecidas para uma maior durabilidade e melhor fixação.
- Orifício para pendurar.

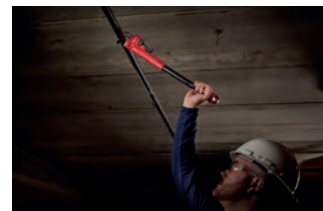

Descrição	Comprimento total (mm)	Comprimento total (polegada)	Cap.aperto de tubos (mm)	Cap.aperto de tubos (poleg.)	Peso (g)	Quantidade por embalagem	Quantidade encomendada	Referência	Código EAN	Tabela €
Chave Stillson intercambiável 3 em 1	250/450/600	10/18/24	63	2.5	3243	1	1	48227314	045242342402	97.70

Chaves inglesas

- Roscas de precisão e tolerâncias mínimas. As mordanças não retraem durante o uso.
- Cromada, para uma maior proteção contra o óxido.
- Punho ergonómico, para um agarre mais cómodo.
- Cabeça de design fino, para que possa entrar em espaços confinados.
- Mandíbulas paralelas que evitam que patine ou se danifiquem as superfícies da porca.
- Medidas marcadas a laser, para um ajuste rápido.
- Chave ajustável de 200mm (48227508) que possui uma garra de grandes dimensões de 38mm para maior capacidade e espaços confinados.
- Orifício.



	Comprimento total (mm)	Comprimento total (polegada)	Cap.aperto de tubos (mm)	Espessura das garras (mm)	Espesura das pontas (mm)	Peso (g)	Quantidade por embalagem	Quantidade encomendada	Referência	Código EAN	Tabela €	
	150	6	24.5	11.5	7,7	186	1	1	48227406	045242356225	23.90	
	200	8	30	14	8,7	353	1	1	48227408	045242356218	29.90	
①	200	8	40	14	8,1	385	1	1	48227508	045242356232	29.90	
	250	10	36.5	16	9,9	535	1	1	48227410	045242356201	35.90	
	300	12	42.5	17	10,8	748	1	1	48227412	045242356195	41.80	
	380	15	46	22	13,5	1,470	1	1	48227415	045242356188	72.80	
②	150mm (48227406) e 250mm (48227410)							2	1	48227400	045242358823	47.80

Chaves de aperto

- Design compatível com roquetes de 3/8".
- Design garante grande capacidade de alavancagem.
- Punho tipo maçaneta para maior conforto de utilização.
- Fácil de ajustar.



Descrição	Dimensão da garra (mm)	Quantidade por embalagem	Quantidade encomendada	Referência	Código EAN	Tabela €
Chave de aperto para lavabos compacta	10 - 32	1	1	48227001	045242366170	63.40
Chave de aperto para lavabos	32 - 65	1	1	48227002	045242366187	75.70

Chave sueca

- Produzido em liga cromo vanadium temperado a óleo para uma durabilidade de cordo com a norma DIN 5234
- Garras em forma de S a 45° para maior alcance em áreas confinadas
- Garras de design assimétrico e endurecidas por indução para maior agarre
- Design especial da pega para maior durabilidade



Comprimento total (mm)	Máx. capacidade de tubo (Ø mm)	Peso (g)	Quantidade por embalagem	Quantidade encomendada	Referência	Código EAN	Tabela €
340	52	965	1	1	4932464576	4058546225216	90.40
450	67	1570	1	1	4932464577	4058546225223	107.40
550	83	3000	1	1	4932464578	4058546225230	163.90

Guia passacabos

- Guia de alta flexibilidade para uma fácil utilização
- Cabo guia mais grosso para uma melhor tração
- Cabo triplo trançado de poliéster para não se dobrar
- Corpo de baixa fricção para um movimento mais fluido
- Zona com forma quadrada no interior para melhor tração ao recolher

Descrição	Comprimento (m)	Quantidade por embalagem	Quantidade encomendada	Referência	Código EAN	Tabela €
Guia passacabos de aço 7,5m	7.5	1	1	4932472120	4058546325169	22.90
① Guia passacabos de aço 15m	15	1	1	4932472121	4058546325176	34.30
Guia passacabos de poliéster 15m	15	1	1	4932472118	4058546325145	102.70
② Guia passacabos de poliéster 30m	30	1	1	4932472119	4058546325152	137.10



GAMA DE CHAVES COMBINADAS MAX BITE™

25%

MAIS TORQUE

*VS CHAVES COMBINADAS PADRÃO

Composta por três gamas de chaves de combinadas distintas: Chaves combinadas MAX BITE™, chaves combinadas MAX BITE™ com roquete e chaves combinadas MAX BITE™ com roquete articuladas. Cada uma delas foi concebida para proporcionar um alto desempenho em espaços de difícil acesso, permitindo-lhe trabalhar com todos os tamanhos de porcas e parafusos.

A nossa gama de chaves combinadas MAX BITE™ apresenta um ângulo de recuperação de 2,5°, faces de contacto MAX BITE™ que permitem trabalhar com a maior eficiência. Para um conforto e durabilidade superiores, apresentam um punho arredondado, mecanismo de roquete duplo, medidas estampadas e pintadas para fácil identificação. O acabamento cromado de alta qualidade das chaves permite uma fácil limpeza.



**BOCA
MAXBITE™**



**PUNHO
ARREDONDADO**

**ROQUETE DE
144 DENTES E
ÂNGULO DE
RECUPERAÇÃO
DE 2,5°**



**MEDIDAS
ESTAMPADAS
E PINTADAS**



**ACABAMENTO
CROMADO**

Chaves combinadas MAX BITE[™]

- MAX BITE[™] Faces de contacto com design especial que evitam danificar a cabeça da porca ou parafuso
- Punho arredondado e confortável
- Marcação a tinta para uma melhor visibilidade
- Chaves dispostas a 15° de inclinação para melhor acessibilidade
- Liga de aço cromo com revestimento cromado



Descrição	Comprimento total (mm)	Quantidade por embalagem	Quantidade encomendada	Referência	Código EAN	Tabela €
Chave combinada MAX BITE [™] 6mm	128	1	1	4932480197	4058546404826	11.40
Chave combinada MAX BITE [™] 7mm	135	1	1	4932480198	4058546404833	11.50
Chave combinada MAX BITE [™] 8mm	140	1	1	4932471516	4058546294151	13.00
Chave combinada MAX BITE [™] 9mm	150	1	1	4932471517	4058546294168	13.90
Chave combinada MAX BITE [™] 10mm	158	1	1	4932471518	4058546294175	13.90
Chave combinada MAX BITE [™] 11mm	165	1	1	4932471519	4058546294182	14.10
Chave combinada MAX BITE [™] 12mm	172	1	1	4932471520	4058546294199	15.00
Chave combinada MAX BITE [™] 13mm	180	1	1	4932471521	4058546294205	15.30
Chave combinada MAX BITE [™] 14mm	190	1	1	4932471522	4058546294212	16.20
Chave combinada MAX BITE [™] 15mm	200	1	1	4932471523	4058546294229	17.20
Chave combinada MAX BITE [™] 16mm	210	1	1	4932471524	4058546294236	17.20
Chave combinada MAX BITE [™] 17mm	225	1	1	4932471525	4058546294243	18.10
Chave combinada MAX BITE [™] 18mm	235	1	1	4932471526	4058546294250	19.60
Chave combinada MAX BITE [™] 19mm	250	1	1	4932471527	4058546294267	19.70
Chave combinada MAX BITE [™] 20mm	262	1	1	4932471528	4058546294274	24.50
Chave combinada MAX BITE [™] 21mm	272	1	1	4932471529	4058546294281	24.50
Chave combinada MAX BITE [™] 22mm	295	1	1	4932471530	4058546294298	25.40
Chave combinada MAX BITE [™] 23mm	310	1	1	4932480199	4058546404840	25.10
Chave combinada MAX BITE [™] 24mm	315	1	1	4932480200	4058546404857	25.10
Chave combinada MAX BITE [™] 25mm	340	1	1	4932480201	4058546404864	27.10
Chave combinada MAX BITE [™] 26mm	340	1	1	4932480202	4058546404871	27.80
Chave combinada MAX BITE [™] 27mm	367	1	1	4932480203	4058546404888	42.70
Chave combinada MAX BITE [™] 28mm	367	1	1	4932480204	4058546404895	42.70
Chave combinada MAX BITE [™] 29mm	393	1	1	4932480205	4058546404901	53.50
Chave combinada MAX BITE [™] 30mm	393	1	1	4932480206	4058546404918	53.50
Chave combinada MAX BITE [™] 32mm	429	1	1	4932480207	4058546404925	64.30
Chave combinada MAX BITE [™] 36mm	513	1	1	4932480208	4058546404932	106.40

MAX BITE[™] Conjuntos chaves combinadas

- MAX BITE[™] Faces de contacto com design especial que evitam danificar a cabeça da porca ou parafuso
- Punho arredondado e confortável
- Armazenamento otimizado. Bandeja de 7 peças com pega de transporte. Bandeja de 15 peças para fácil armazenamento em gavetas
- Marcações das medidas pintadas para melhor visibilidade
- Boca em ângulo de 15° para melhor acessibilidade
- Liga de aço cromo com revestimento cromado

Descrição	Quantidade por embalagem	Quantidade encomendada	Referência	Código EAN	Tabela €
kit 7pcs chaves combinadas - métricas					
① 10, 11, 12, 13, 14, 15, 17 mm.	7	1	4932464257	4058546222024	85.40
kit 15pcs chaves combinadas - métrica					
② 8, 9, 10, 11, 12, 13, 14, 15, 17, 18, 19, 20, 21, 22 mm.	15	1	4932464258	4058546222031	195.20
kit 7pcs chaves combinadas - imperial					
③ 1/4, 7/16, 1/2, 9/16, 5/8, 11/16, 3/4.	7	1	48229407	045242499038	85.40
kit 15pcs chaves combinadas - imperial					
④ 1/4" 9/32" 5/16" 11/32" 3/8" 7/16" 1/2" 9/16" 5/8" 11/16" 3/4" 13/16" 7/8" 15/16" 1"	15	1	48229415	045242499021	195.20



Chaves combinadas com roquete MAX BITE™

- 144 dentes para uma acessibilidade mais fácil proporcionando 2.5° de ângulo de recuperação para aceder a espaços apertados
- Pegas duplas duráveis para maior vida útil do roquete
- MAX BITE™ Faces de contacto com design especial que evitam danificar a cabeça da porca ou parafuso
- Punho arredondado e confortável
- Marcação a tinta para uma melhor visibilidade
- Liga de aço cromo com revestimento cromado



Descrição	Comprimento total (mm)	Quantidade por embalagem	Quantidade encomendada	Referência	Código EAN	Tabela €
Chave de roquete MAX BITE™ de 6mm	134	1	1	4932480209	4058546404949	15.60
Chave de roquete MAX BITE™ de 7mm	142	1	1	4932480210	4058546404956	16.40
Chave de roquete MAX BITE™ de 8mm	146	1	1	4932471501	4058546294007	22.20
Chave de roquete MAX BITE™ de 9mm	156	1	1	4932471502	4058546294014	22.30
Chave de roquete MAX BITE™ de 10mm	165	1	1	4932471503	4058546294021	22.70
Chave de roquete MAX BITE™ de 11mm	172	1	1	4932471504	4058546294038	23.80
Chave de roquete MAX BITE™ de 12mm	179	1	1	4932471505	4058546294045	24.50
Chave de roquete MAX BITE™ de 13mm	187	1	1	4932471506	4058546294052	25.50
Chave de roquete MAX BITE™ de 14mm	198	1	1	4932471507	4058546294069	26.00
Chave de roquete MAX BITE™ de 15mm	208	1	1	4932471508	4058546294076	26.70
Chave de roquete MAX BITE™ de 16mm	218	1	1	4932471509	4058546294083	29.10
Chave de roquete MAX BITE™ de 17mm	234	1	1	4932471510	4058546294090	30.00
Chave de roquete MAX BITE™ de 18mm	243	1	1	4932471511	4058546294106	31.20
Chave de roquete MAX BITE™ de 19mm	258	1	1	4932471512	4058546294113	35.60
Chave de roquete MAX BITE™ de 20mm	272	1	1	4932471513	4058546294120	42.90
Chave de roquete MAX BITE™ de 21mm	282	1	1	4932471514	4058546294137	43.00
Chave de roquete MAX BITE™ de 22mm	303	1	1	4932471515	4058546294144	47.60
Chave de roquete MAX BITE™ de 24mm	320	1	1	4932480211	4058546404963	46.90
Chave de roquete MAX BITE™ de 25mm	341	1	1	4932480212	4058546404970	51.60
Chave de roquete MAX BITE™ de 27mm	367	1	1	4932480213	4058546404987	58.30
Chave de roquete MAX BITE™ de 30mm	393	1	1	4932480214	4058546404994	70.70
Chave de roquete MAX BITE™ de 32mm	429	1	1	4932480215	4058546405007	75.60

MAX BITE™ Conjuntos de chaves combinadas de roquete

- 144 dentes para uma acessibilidade mais fácil proporcionando 2.5° de ângulo de recuperação para aceder a espaços apertados
- Pegas duplas duráveis para maior vida útil do roquete
- MAX BITE™ Faces de contacto com design especial que evitam danificar a cabeça da porca ou parafuso
- Marcação a tinta para uma melhor visibilidade
- Liga de aço cromo com revestimento cromado
- Punho arredondado e confortável

Descrição	Quantidade por embalagem	Quantidade encomendada	Referência	Código EAN	Tabela €
① Conjunto de 7pcs de chaves combinadas de roquete métricas MAX BITE™ 8, 10, 12, 13, 14, 15, 17 mm	7	1	4932464993	4058546229382	153.20
② Conjunto de 15pcs de chaves combinadas de roquete métricas MAX BITE™ 8, 9, 10, 11, 12, 13, 14, 15, 16, 17, 18, 19, 20, 21, 22 mm	15	1	4932464994	4058546229399	353.60



Chaves combinadas MAX BITE[™] com roquete articuladas

NOVO

- Cabeça pivotante a 180° para maior acesso a espaços apertados
- MAX BITE[™] Faces de contacto com design especial que evitam danificar a cabeça da porca ou parafuso
- 144 dentes para uma acessibilidade mais fácil proporcionando 2.5° de ângulo de recuperação para aceder a espaços apertados
- Pegas duplas duráveis para maior vida útil do roquete
- Punho arredondado e confortável
- Marcações das medidas pintadas para melhor visibilidade
- Liga de aço crómio com revestimento cromado



Descrição	Comprimento total (mm)	Quantidade por embalagem	Quantidade encomendada	Referência	Código EAN	Tabela €
Chave combinada MAX BITE [™] com roquete articulada 8mm	146	1	1	4932480181	4058546404666	28.30
Chave combinada MAX BITE [™] com roquete articulada 9mm	156	1	1	4932480182	4058546404673	28.60
Chave combinada MAX BITE [™] com roquete articulada 10mm	165	1	1	4932480183	4058546404680	29.10
Chave combinada MAX BITE [™] com roquete articulada 11mm	172	1	1	4932480184	4058546404697	30.60
Chave combinada MAX BITE [™] com roquete articulada 12mm	179	1	1	4932480185	4058546404703	31.80
Chave combinada MAX BITE [™] com roquete articulada 13mm	187	1	1	4932480186	4058546404710	33.20
Chave combinada MAX BITE [™] com roquete articulada 14mm	198	1	1	4932480187	4058546404727	33.80
Chave combinada MAX BITE [™] com roquete articulada 15mm	208	1	1	4932480188	4058546404734	35.20
Chave combinada MAX BITE [™] com roquete articulada 16mm	218	1	1	4932480189	4058546404741	38.70
Chave combinada MAX BITE [™] com roquete articulada 17mm	233	1	1	4932480190	4058546404758	39.80
Chave combinada MAX BITE [™] com roquete articulada 18mm	243	1	1	4932480191	4058546404765	41.50
Chave combinada MAX BITE [™] com roquete articulada 19mm	256	1	1	4932480192	4058546404772	48.00
Chave combinada MAX BITE [™] com roquete articulada 20mm	272	1	1	4932480193	4058546404789	58.60
Chave combinada MAX BITE [™] com roquete articulada 21mm	282	1	1	4932480194	4058546404796	58.90
Chave combinada MAX BITE [™] com roquete articulada 22mm	303	1	1	4932480195	4058546404802	65.90

Jogos de chaves combinadas MAX BITE[™] com roquete articuladas

- Cabeça pivotante de 180° para maior acesso em espaços reduzidos.
- Faces de contacto MAX BITE[™] com design especial que evitam danificar a cabeça da porca ou parafuso.
- 144 dentes para uma acessibilidade mais fácil proporcionando 2.5° de ângulo de recuperação para aceder a espaços apertados.
- Pegas duplas duráveis para maior vida útil do roquete.
- Punho arredondado e confortável.
- Marcação a tinta para uma melhor visibilidade.
- Liga de aço crómio com revestimento cromado.

Descrição	Quantidade por embalagem	Quantidade encomendada	Referência	Código EAN	Tabela €
① Jogo de 7 chaves combinadas MAX BITE [™] com roquete articuladas 8, 10, 12, 13, 14, 15, 17mm	7	1	4932478557	4058546347505	294.70
② Jogo de 15 chaves combinadas MAX BITE [™] com roquete articuladas 8, 9, 10, 11, 12, 13, 14, 15, 16, 17, 18, 19, 20, 21, 22mm	15	1	4932478558	4058546347512	530.50

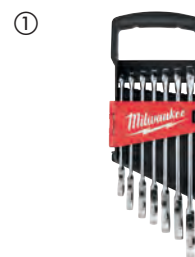

Roquetes

- Design com 90 dentes a 4° para facilitar o trabalho em espaços confinados
- Cabeça de perfil fino com alavanca de direção embutida para garantir maior acessibilidade

Descrição	Comprimento (mm)	Quantidade por embalagem	Quantidade encomendada	Referência	Código EAN	Tabela €
① Roquete de 1/4" curta	76	1	1	4932479646	4058546374402	45.30
② Roquete de 1/4"	152	1	1	48229014	045242513017	58.30
③ Roquete de 1/4" comprida	229	1	1	4932479647	4058546374419	67.90
Roquete de 3/8" curta	127	1	1	4932479650	4058546374440	62.20
Roquete de 3/8"	216	1	1	48229038	045242513024	70.10
Roquete de 3/8" comprida	305	1	1	4932479651	4058546374457	79.30
Roquete de 1/2"	286	1	1	4932471865	4058546297640	75.90
Roquete de 1/2" comprida	457	1	1	4932479654	4058546374488	124.50



Chaves de roquete com cabeça articulada

NOVO

- Desenho de 90 dentes com 4° de ângulo de recuperação para trabalhar em espaços de difícil acesso
- Cabeça articulada bloqueável: 7 posições de bloqueio e movimento livre
- A cabeça de perfil fino com alavanca de direção oferece melhor acessibilidade
- Comprimentos de pega curtos e compridos para facilitar o acesso em espaços reduzidos ou alavancagem extra

Descrição	Comprimento (mm)	Quantidade por embalagem	Quantidade encomendada	Referência	Código EAN	Tabela €
① Roquete de 1/4" 140mm com cabeça articulada	140	1	1	4932479648	4058546374426	76.00
② Roquete de 1/4" 230mm com cabeça articulada	229	1	1	4932479649	4058546374433	80.00
Roquete de 3/8" 215mm com cabeça articulada	216	1	1	4932479652	4058546374464	105.00
Roquete de 3/8" 300mm com cabeça articulada	305	1	1	4932479653	4058546374471	110.00
Roquete de 1/2" 285mm com cabeça articulada	286	1	1	4932479655	4058546374495	145.00
Roquete de 1/2" 460mm com cabeça articulada	457	1	1	4932479656	4058546374501	160.00



Braço de força macho de 1/2"

- Permite aplicar um efeito maior de alavanca.
- Cabeça articulada 180°

Descrição	Comprimento total (mm)	Comprimento total (polegada)	Referência	Código EAN	Tabela €
Braço articulado de 1/2" de 38cm (15")	380	15	4932471866	4058546297657	58.90
Braço articulado de 1/2" de 38cm (24")	610	24	4932471867	4058546297664	69.30



Chaves de caixa 1/4"

- Os 4 lados impedem-na de rolar facilmente em superfícies inclinadas.
- Base com 4 lados para exercer mais força ao utilizar uma chave inglesa ou uma chave fixa.
- Tamanhos estampados para uma fácil visualização.
- Acabamento cromado.



Descrição	Largura (mm)	Ø (mm)	Comprimento (mm)	Quantidade por embalagem	Quantidade encomendada	Referência	Código EAN	Tabela €
Chave caixa curta de 1/4" 4 mm	9.7	6.8	25	1	1	4932479992	4058546377861	2.70
Chave caixa curta de 1/4" 4,5 mm	9.7	7.2	25	1	1	4932479993	4058546377878	2.70
Chave caixa curta de 1/4" 5 mm	9.5	8	25	1	1	4932478312	4058546345037	2.80
Chave caixa curta de 1/4" 5,5 mm	9.5	8.6	25	1	1	4932478313	4058546345044	2.80
Chave caixa curta de 1/4" 6 mm	9.5	9.5	25	1	1	4932478314	4058546345051	2.80
Chave caixa curta de 1/4" 7 mm	9.5	10.7	25	1	1	4932478315	4058546345068	2.80
Chave caixa curta de 1/4" 8 mm	9.5	11.8	25	1	1	4932478316	4058546345075	2.80
Chave caixa curta de 1/4" 9 mm	11.1	12.8	25	1	1	4932478317	4058546345082	2.80
Chave caixa curta de 1/4" 10 mm	11.1	14.5	25	1	1	4932478318	4058546345099	2.80
Chave caixa curta de 1/4" 11 mm	12.7	15.8	25	1	1	4932478319	4058546345105	2.90
Chave caixa curta de 1/4" 12 mm	14	16.8	25	1	1	4932478320	4058546345112	3.10
Chave caixa curta de 1/4" 13 mm	14.3	17.8	25	1	1	4932478321	4058546345129	3.10
Chave caixa curta de 1/4" 14 mm	15.9	19.8	25	1	1	4932478322	4058546345136	3.30
Chave caixa curta de 1/4" 15 mm	16	20.8	25	1	1	4932478323	4058546345143	3.50
Chave caixa comprida de 1/4" 4 mm	9.7	7.2	50	1	1	4932479994	4058546377885	2.80
Chave caixa comprida de 1/4" 4,5 mm	9.7	20.8	50	1	1	4932479995	4058546377892	2.80
Chave caixa comprida de 1/4" 5 mm	9.3	8	50	1	1	4932478324	4058546345150	3.30
Chave caixa comprida de 1/4" 5,5 mm	9.3	8.6	50	1	1	4932478325	4058546345167	3.30
Chave caixa comprida de 1/4" 6 mm	9.3	9.8	50	1	1	4932478326	4058546345174	3.30
Chave caixa comprida de 1/4" 7 mm	9.3	10.8	50	1	1	4932478327	4058546345181	3.30
Chave caixa comprida de 1/4" 8 mm	9.3	11.8	50	1	1	4932478328	4058546345198	3.30
Chave caixa comprida de 1/4" 9 mm	10.8	12.8	50	1	1	4932478329	4058546345204	3.30
Chave caixa comprida de 1/4" 10 mm	10.8	14.8	50	1	1	4932478330	4058546345211	3.40
Chave caixa comprida de 1/4" 11 mm	12.4	15.8	50	1	1	4932478331	4058546345228	3.50
Chave caixa comprida de 1/4" 12 mm	13.7	16.8	50	1	1	4932478332	4058546345235	3.50
Chave caixa comprida de 1/4" 13 mm	14	17.8	50	1	1	4932478333	4058546345242	3.80
Chave caixa comprida de 1/4" 14 mm	15.6	19.8	50	1	1	4932478334	4058546345259	3.90
Chave caixa comprida de 1/4" 15 mm	15.6	20.8	50	1	1	4932478335	4058546345266	3.90

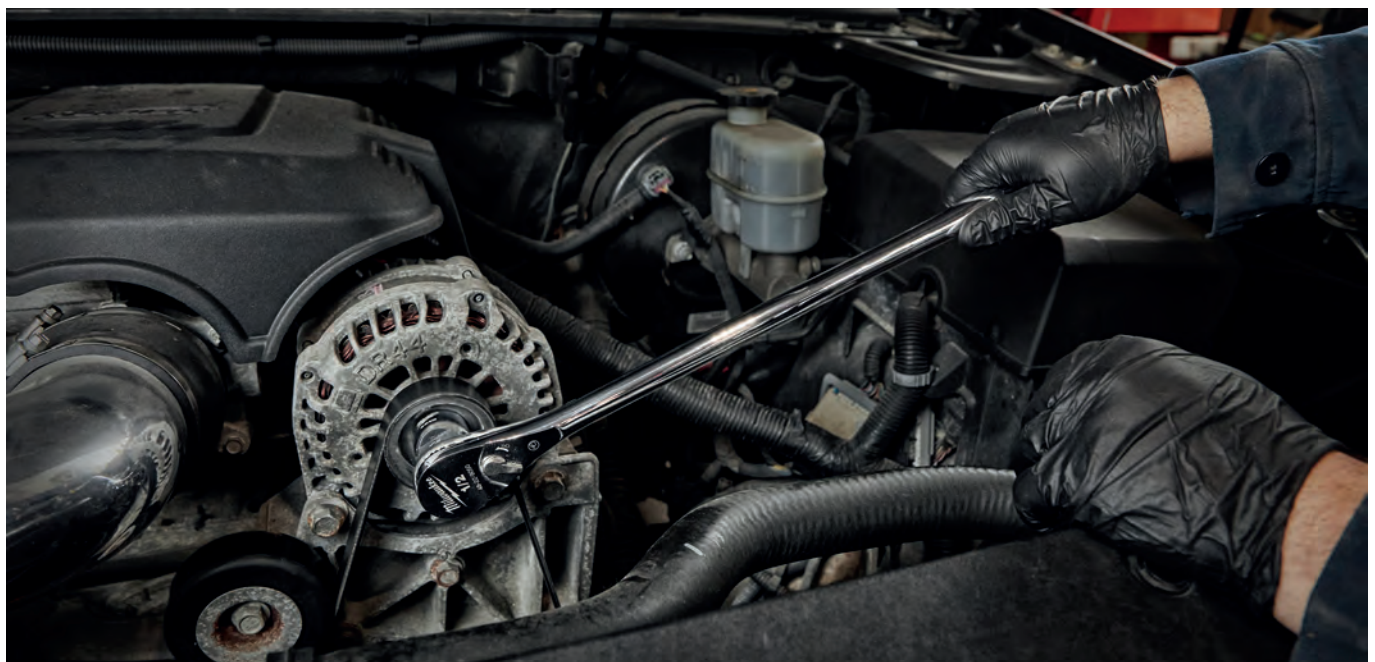

Chaves de caixa de 3/8"

- Os 4 lados impedem-na de rolar facilmente em superfícies inclinadas.
- Base com 4 lados para exercer mais força ao utilizar uma chave inglesa ou uma chave fixa.
- Tamanhos estampados para uma fácil visualização.
- Acabamento cromado.



Descrição	Largura (mm)	Ø (mm)	Comprimento (mm)	Quantidade por embalagem	Quantidade encomendada	Referência	Código EAN	Tabela €
Chave caixa curta de 3/8" 6 mm	14.3	10.3	28	1	1	4932478336	4058546345273	3.40
Chave caixa curta de 3/8" 7 mm	14.3	10.9	28	1	1	4932478337	4058546345280	3.40
Chave caixa curta de 3/8" 8 mm	14.3	12	28	1	1	4932478338	4058546345297	3.40
Chave caixa curta de 3/8" 9 mm	14.3	13.3	28	1	1	4932478339	4058546345303	3.40
Chave caixa curta de 3/8" 10 mm	14.3	14.8	28	1	1	4932478340	4058546345310	3.40
Chave caixa curta de 3/8" 11 mm	14.3	16.3	28	1	1	4932478341	4058546345327	3.40
Chave caixa curta de 3/8" 12 mm	14.3	17.8	28	1	1	4932478342	4058546345334	3.50
Chave caixa curta de 3/8" 13 mm	15.9	18.3	28	1	1	4932478343	4058546345341	3.50
Chave caixa curta de 3/8" 14 mm	15.9	19.8	28	1	1	4932478344	4058546345358	3.50
Chave caixa curta de 3/8" 15 mm	17	21.3	28	1	1	4932478345	4058546345365	3.60
Chave caixa curta de 3/8" 16 mm	17.5	22	28	1	1	4932478346	4058546345372	3.70
Chave caixa curta de 3/8" 17 mm	19	23.8	28	1	1	4932478347	4058546345389	3.70
Chave caixa curta de 3/8" 18 mm	20	24.3	28	1	1	4932478348	4058546345396	4.00
Chave caixa curta de 3/8" 19 mm	20	25.8	28	1	1	4932478349	4058546345402	4.00
Chave caixa curta de 3/8" 20 mm	22.7	27.8	30	1	1	4932479996	4058546377908	4.50
Chave caixa curta de 3/8" 21 mm	22.7	27.8	30	1	1	4932479997	4058546377915	4.70
Chave caixa curta de 3/8" 22 mm	23.7	29.8	30	1	1	4932479998	4058546377922	5.10
Chave caixa curta de 3/8" 23 mm	26.7	31.8	30	1	1	4932479999	4058546377939	5.50
Chave caixa curta de 3/8" 24 mm	26.7	31.8	30	1	1	4932480000	4058546377946	5.90
Chave caixa comprida de 3/8" 6 mm	14	10.3	63	1	1	4932478350	4058546345419	3.90
Chave caixa comprida de 3/8" 7 mm	14	10.9	63	1	1	4932478351	4058546345426	3.90
Chave caixa comprida de 3/8" 8 mm	14	12	63	1	1	4932478352	4058546345433	3.90
Chave caixa comprida de 3/8" 9 mm	14	13.3	63	1	1	4932478353	4058546345440	3.90
Chave caixa comprida de 3/8" 10 mm	14	14.5	63	1	1	4932478354	4058546345457	3.90
Chave caixa comprida de 3/8" 11 mm	14	16.8	63	1	1	4932478355	4058546345464	4.00
Chave caixa comprida de 3/8" 12 mm	14	17.3	63	1	1	4932478356	4058546345471	4.00
Chave caixa comprida de 3/8" 13 mm	16	18.8	63	1	1	4932478357	4058546345488	4.10
Chave caixa comprida de 3/8" 14 mm	17	19.8	63	1	1	4932478358	4058546345495	4.10
Chave caixa comprida de 3/8" 15 mm	18	21.3	63	1	1	4932478359	4058546345501	4.10
Chave caixa comprida de 3/8" 16 mm	19	21.8	63	1	1	4932478360	4058546345518	4.50
Chave caixa comprida de 3/8" 17 mm	21	23.8	63	1	1	4932478361	4058546345525	4.70
Chave caixa comprida de 3/8" 18 mm	21	24.3	63	1	1	4932478362	4058546345532	4.80
Chave caixa comprida de 3/8" 19 mm	22	25.8	63	1	1	4932478363	4058546345549	5.40
Chave caixa comprida de 3/8" 20 mm	22.7	27.8	63	1	1	4932480001	4058546377953	6.80
Chave caixa comprida de 3/8" 21 mm	22.7	27.8	63	1	1	4932480002	4058546377960	7.50
Chave caixa comprida de 3/8" 22 mm	23.7	29.8	63	1	1	4932480003	4058546377977	8.00
Chave caixa comprida de 3/8" 23 mm	26.7	31.8	63	1	1	4932480004	4058546377984	8.40
Chave caixa comprida de 3/8" 24 mm	26.7	31.8	63	1	1	4932480005	4058546377991	8.90

Conjuntos de chaves de caixa de 3/8"

NOVO

- Laterais FOUR FLAT[™] que impedem o deslizamento
- Laterais FOUR FLAT[™] preparadas para chave combinada
- Tamanhos estampados para uma fácil identificação
- Acabamento cromado para limpeza e proteção contra corrosão
- Armazenados em calha de transporte para maior comodidade

Descrição	Dimensão (mm)	Comprimento (mm)	Quantidade por embalagem	Quantidade encomendada	Referência	Código EAN	Tabela €
① Conjunto de 10 chaves de caixa curtas de 3/8" Métrica	44	273	10	1	4932492507	4058546418748	42.00
② Conjunto de 10 chaves de caixa curtas de 3/8" Imperial	44	273	10	1	4932492508	4058546418755	42.00
③ Conjunto de 10 chaves de caixa compridas de 3/8" Métrica	77	273	10	1	4932492509	4058546418762	50.00
④ Conjunto de 10 chaves de caixa compridas de 3/8" Imperial	77	273	10	1	4932492510	4058546418779	50.00

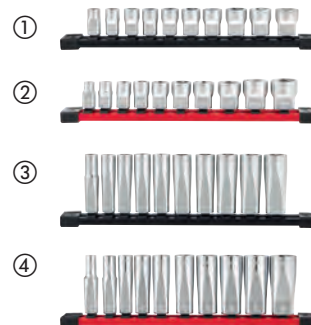

Chaves de caixa de 3/8" para velas

NOVO

- A fixação magnética ou de borracha evita o desgaste e permite uma fixação segura
- Tamanhos estampados para uma identificação rápida e fácil
- Zona com estrias para uma melhor aderência
- Furo de pino para permitir a fixação da chave de caixa



Descrição	Comprimento (mm)	Ø (mm)	Quantidade por embalagem	Quantidade encomendada	Referência	Código EAN	Tabela €
Chave de caixa de 3/8" para velas 3/16"	68	14.29	1	1	4932480674	4058546409593	25.00
Chave de caixa de 3/8" para velas 14mm	68	14	1	1	4932480679	4058546409647	25.00
Chave de caixa de 3/8" para velas 5/8" (16mm)	68	16	1	1	4932480676	4058546409616	30.00
Chave de caixa de 3/8" magnética para velas 5/8" (16mm)	68	16	1	1	4932480675	4058546409609	25.00
Chave de caixa de 3/8" para velas 18mm	68	18	1	1	4932480680	4058546409654	25.00
Chave de caixa de 3/8" para velas 13/16" (16mm)	68	20.8	1	1	4932480677	4058546409623	30.00
Chave de caixa de 3/8" magnética para velas 13/16" (16mm)	68	20.8	1	1	4932480678	4058546409630	35.00



Chaves de caixa de 1/2"

- Laterais FOUR FLAT™ que impedem o deslizamento.
- Laterais FOUR FLAT™ preparadas para chave de roquete.
- Tamanhos estampados para uma fácil visibilidade.
- Acabamento cromado.



Descrição	Largura (mm)	Ø (mm)	Comprimento (mm)	Quantidade por embalagem	Quantidade encomendada	Referência	Código EAN	Tabela €
Chave de caixa curta de 1/2" de 8mm	17.7	13.7	38	1	1	4932480006	4058546378004	6.80
Chave de caixa curta de 1/2" de 9mm	17.7	14.2	38	1	1	4932480007	4058546378011	6.80
Chave de caixa curta de 1/2" de 10mm	18.8	15.3	38	1	1	4932480008	4058546378028	5.80
Chave de caixa curta de 1/2" de 11mm	18.8	16.8	38	1	1	4932480009	4058546378035	5.80
Chave de caixa curta de 1/2" de 12mm	18.8	17.8	38	1	1	4932480010	4058546378042	5.80
Chave de caixa curta de 1/2" de 13mm	18.8	19	38	1	1	4932480011	4058546378059	5.80
Chave de caixa curta de 1/2" de 14mm	18.8	20.3	38	1	1	4932480012	4058546378066	5.80
Chave de caixa curta de 1/2" de 15mm	18.8	21.8	38	1	1	4932480013	4058546378073	5.80
Chave de caixa curta de 1/2" de 16mm	18.8	21.8	38	1	1	4932480014	4058546378080	5.80
Chave de caixa curta de 1/2" de 17mm	19.4	23.8	38	1	1	4932480015	4058546378097	6.50
Chave de caixa curta de 1/2" de 18mm	20.5	25.8	38	1	1	4932480016	4058546378103	7.30
Chave de caixa curta de 1/2" de 19mm	20.5	25.8	38	1	1	4932480017	4058546378110	7.30
Chave de caixa curta de 1/2" de 20mm	22.1	27.8	38	1	1	4932480018	4058546378127	7.30
Chave de caixa curta de 1/2" de 21mm	22.1	27.8	38	1	1	4932480019	4058546378134	7.30
Chave de caixa curta de 1/2" de 22mm	23.3	29.8	38	1	1	4932480020	4058546378141	7.60
Chave de caixa curta de 1/2" de 23mm	25.3	31.8	39	1	1	4932480021	4058546378158	7.70
Chave de caixa curta de 1/2" de 24mm	25.3	31.8	39	1	1	4932480022	4058546378165	7.80
Chave de caixa curta de 1/2" de 25mm	27.7	33.8	42	1	1	4932480023	4058546378172	9.70
Chave de caixa curta de 1/2" de 26mm	27.7	33.8	42	1	1	4932480024	4058546378189	10.20
Chave de caixa curta de 1/2" de 27mm	29.7	35.8	42	1	1	4932480025	4058546378196	10.80
Chave de caixa curta de 1/2" de 26mm	29.7	37.8	42	1	1	4932480026	4058546378202	11.80
Chave de caixa curta de 1/2" de 30mm	32.7	39.8	44	1	1	4932480027	4058546378219	12.40
Chave de caixa curta de 1/2" de 32mm	33.8	41.8	44	1	1	4932480028	4058546378226	13.20
Chave de caixa curta de 1/2" de 36mm	37.8	45.8	48	1	1	4932480029	4058546378233	14.10
Chave de caixa comprida de 1/2" de 10mm	18.8	15	78	1	1	4932480030	4058546378240	9.30
Chave de caixa comprida de 1/2" de 11mm	18.8	16.8	78	1	1	4932480031	4058546378257	9.30
Chave de caixa comprida de 1/2" de 12mm	18.8	17.8	78	1	1	4932480032	4058546378264	9.30
Chave de caixa comprida de 1/2" de 13mm	18.8	19	78	1	1	4932480033	4058546420550	9.30
Chave de caixa comprida de 1/2" de 14mm	18.8	20.3	78	1	1	4932480034	4058546376048	9.30
Chave de caixa comprida de 1/2" de 15mm	18.8	21.8	78	1	1	4932480035	4058546376055	9.30
Chave de caixa comprida de 1/2" de 16mm	18.8	21.8	78	1	1	4932480036	4058546376062	9.30
Chave de caixa comprida de 1/2" de 17mm	19.4	23.8	78	1	1	4932480037	4058546376079	9.60
Chave de caixa comprida de 1/2" de 18mm	20.5	25.8	78	1	1	4932480038	4058546376086	13.90
Chave de caixa comprida de 1/2" de 19mm	20.5	25.8	78	1	1	4932480039	4058546376093	14.50
Chave de caixa comprida de 1/2" de 20mm	22.7	27.8	78	1	1	4932480040	4058546376109	14.80
Chave de caixa comprida de 1/2" de 21mm	22.7	27.8	78	1	1	4932480041	4058546376116	14.80
Chave de caixa comprida de 1/2" de 22mm	23.7	29.8	78	1	1	4932480042	4058546403270	15.60
Chave de caixa comprida de 1/2" de 23mm	26.7	31.8	78	1	1	4932480043	4058546403287	16.60
Chave de caixa comprida de 1/2" de 24mm	26.7	31.8	78	1	1	4932480044	4058546403294	17.60
Chave de caixa comprida de 1/2" de 27mm	29.7	35.8	78	1	1	4932480045	4058546403300	18.70
Chave de caixa comprida de 1/2" de 30mm	32.7	39.8	78	1	1	4932480046	4058546403317	19.80
Chave de caixa comprida de 1/2" de 32mm	33.8	41.8	78	1	1	4932480047	4058546403324	21.00
Chave de caixa comprida de 1/2" de 36mm	37.8	45.8	78	1	1	4932480048	4058546403331	22.40

Conjuntos de Chaves de Roquete

- Design com 90 dentes a 4° para facilitar o trabalho em espaços confinados
- Fornecido com uma bandeja removível para guardar as chaves
- Medidas das chaves de caixa marcadas na face plana para maior visibilidade
- Construção totalmente em metal para maior durabilidade
- Chaves de caixa faceadas para evitar que rolem
- Cabeça de perfil fino com alavanca de direção embutida para garantir maior acessibilidade



Descrição	Quantidade por embalagem	Quantidade encomendada	Referência	Código EAN	Tabela €
① Kit 28 pcs Chave de roquete + chaves caixa 1/4" métrico Ch.caixa: 5, 5.5, 6, 7, 8, 9, 10, 11, 12, 13, 14, 15mm / Ch.caixa compridas: 5, 5.5, 6, 7, 8, 9, 10, 11, 12, 13, 14, 15mm / extensão de 75mm, extensão de 127mm e bandeja extraível	28	1	4932464943	4058546228880	110.80
② Kit 50 pcs Chave de roquete + chaves caixa 1/4" métrico Ch.caixa: 5/32", 3/16", 1/32", 1/4", 9/32", 5/16", 11/32", 3/8", 7/16", 1/2", 9/16", 5, 5.5, 6, 7, 8, 9, 10, 11, 12, 13, 14, 15mm / Ch.caixa compridas: 5/32", 3/16", 1/32", 1/4", 9/32", 5/16", 11/32", 3/8", 7/16", 1/2", 9/16", 5, 5.5, 6, 7, 8, 9, 10, 11, 12, 13, 14, 15mm / extensão de 75mm, extensão de 127mm e bandeja extraível	50	1	4932464944	4058546228897	160.60
③ Kit 32 pcs Chave de roquete + chaves caixa 3/8" métrico Ch.caixa: 6, 7, 8, 9, 10, 11, 12, 13, 14, 15, 16, 17, 18, 19mm / Ch.caixa compridas: 6, 7, 8, 9, 10, 11, 12, 13, 14, 15, 16, 17, 18, 19mm / extensão de 75mm, extensão de 127mm e bandeja extraível	32	1	4932464945	4058546228903	166.20
④ Kit 56 pcs Chave de roquete + chaves caixa 3/8" SAE + métrico Ch.caixa: 1/4", 5/16", 3/8", 7/16", 1/2", 9/16", 5/8", 11/16", 3/4", 13/16", 7/8", 15/16", 6, 7, 8, 9, 10, 11, 12, 13, 14, 15, 16, 17, 18, 19mm / Ch.caixa compridas: 1/4", 5/16", 3/8", 7/16", 1/2", 9/16", 5/8", 11/16", 3/4", 13/16", 7/8", 15/16", 6, 7, 8, 9, 10, 11, 12, 13, 14, 15, 16, 17, 18, 19mm / extensão de 75mm, extensão de 127mm e bandeja extraível	56	1	4932464946	4058546228910	232.70
⑤ Kit de 28 pcs, roquete e chaves de caixa de 1/2" Métrica Ch.caixa: 10, 11, 12, 13, 14, 15, 16, 17, 18, 19, 20, 21, 22, 23, 24mm / Ch.caixa compridas: 10, 11, 12, 13, 14, 15, 16, 17, 18, 19mm / extensão de 75mm, extensão de 127mm e bandeja extraível	28	1	4932471864	4058546297633	243.80
⑥ Jogo de chave de roquete + chaves de caixa de 3/8" em organizador PACKOUT™ COMPACT Slim Ch.caixa: 5, 5.5, 6, 7, 8, 9, 10, 11, 12, 13, 14, 15mm / Ch.caixa compridas: 5, 5.5, 6, 7, 8, 9, 10, 11, 12, 13, 14, 15mm	28	1	4932478812	4058546360948	150.00
⑦ Jogo de chave de roquete + chaves de caixa de 3/8" em organizador PACKOUT™ COMPACT Slim Ch.caixa: 6, 7, 8, 9, 10, 11, 12, 13, 14, 15, 16, 17, 18, 19mm / Ch.caixa compridas: 6, 7, 8, 9, 10, 11, 12, 13, 14, 15, 16, 17, 18, 19mm	32	1	4932478813	4058546360955	170.00

①



②



③



④



⑤



⑥



⑦



Estojo de chaves de caixa com roquete de 38 peças de 1/4" Métrica

- Design com 90 dentes a 4° para facilitar o trabalho em espaços reduzidos.
- Laterais FOUR FLAT™ que impedem o deslizamento.
- Medidas das chaves de caixa marcadas na face plana para maior visibilidade.
- Punho trilobular revestido a borracha para um excelente conforto em aplicações que exigem elevado torque.
- Pontas SHOCKWAVE™



Descrição	Quantidade por embalagem	Quantidade encomendada	Referência	Código EAN	Tabela €
<p>Estojo de chaves de caixa com roquete de 38 peças de 1/4" Métrica</p> <p>Roquete de 1/4", chave de fendas 1/4" com punho trilobular, chaves de caixa curtas: 5.5 mm, 6 mm, 7 mm 8 mm, 9 mm, 10 mm, 11 mm, 12 mm, 13 mm, 14 mm, Extensões: 76 mm, 152 mm, pontas shockwave: SL4.5 / SL5.5 / SL6.5 / PH1 / PH2 / PH3 / PZ1 / PZ2 / PZ3 / HEX 3 / HEX 4 / HEX 5 / HEX 6 / HEX 8 / TR10 / TR15 / TR20 / TR25 / TR27 / TR30 / TR40, rótula, cardan universal, chave de caixa hexagonal 1/4SQ-1/4</p>	38	1	4932479096	4058546368906	100.00

Jogo de ch.de caixa com roquete de 12 peças de 3/8"

- Cabeçal com roquete pivotante.
- Design ajustado e com pouca altura para poder aceder a lugares mais confinados.
- Chaves de caixa compatíveis com encabadouro quadrado de 3/8".
- Com sistema para guardar as chaves para um melhor e mais ordenado transporte.



Descrição	Quantidade por embalagem	Quantidade encomendada	Referência	Código EAN	Tabela €
<p>Jogo de ch.de caixa com roquete de 12 peças de 3/8".</p> <p>Roquete, 2 adaptadores, 1 adaptador 150mm e ch.caixa de 3/8", 10, 12, 13, 14, 15, 17, 18 e 19mm</p>	12	1	48229001	045242495078	110.80



Alavancas

NOVO

- Desenho I-Beam para maior durabilidade
- Corpo metálico para máxima durabilidade
- Extremidade do cabo metálica preparada para golpes com martelo, melhorando a alavancagem quando se trabalha em espaços reduzidos
- Punho trilobular para uma melhor aderência
- Barras totalmente cromadas para maior durabilidade
- Desenho de garra curva que reduz os danos ao puxar pregos

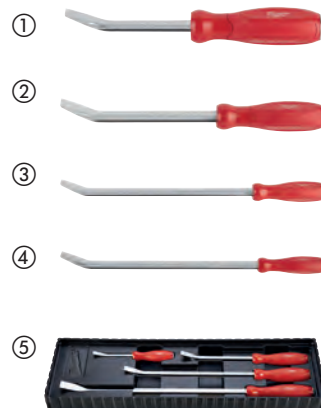

Descrição	Quantidade por embalagem	Quantidade encomendada	Referência	Código EAN	Tabela €
① Alavanca de 200mm	1	1	4932480595	4058546408800	20.80
② Alavanca de 300mm	1	1	4932480596	4058546408817	31.30
③ Alavanca de 450mm	1	1	4932480597	4058546408824	36.50
④ Alavanca de 600mm	1	1	4932480598	4058546408831	41.70
⑤ Conjunto de alavancas - 4pcs 200mm - 300mm - 450mm - 600mm	1	1	48229214	045242508099	103.10



Jogo de extratores de O'rings

NOVO

- 50% mais revestimento de crómio para maior durabilidade contra a corrosão
- Encabadouro revestido a Crómio para maior proteção contra a corrosão
- Punho confortável garante conforto e controlo
- Fornecido com bandeja de fácil acesso para guardar ferramentas

Descrição	Quantidade por embalagem	Quantidade encomendada	Referência	Código EAN	Tabela €
① Extrator de O'rings com ponta plana	1	1	4932480570	4058546408558	13.60
② Extrator de O'rings com ponta em forma de gancho	1	1	4932480571	4058546408565	13.60
③ Extrator de O'rings com ângulo de 90°	1	1	4932480572	4058546408572	13.60
④ Extrator de O'rings com ângulo de 45°	1	1	4932480573	4058546408589	13.60
⑤ Jogo de extratores de O'rings	4	1	48229215	045242508105	36.70
⑥ Jogo de 4 extratores de O'rings	4	1	4932480568	4058546408534	56.60
⑦ Jogo de 8 extratores de O'rings	8	1	4932480569	4058546408541	90.50



Milwaukee

Nothing but **HEAVY DUTY**.™

CAPACETE
BOLT™200

COLETE AQUECIDO
M12™

LUVAS ANTICORTE E
PROTEÇÃO CONTRA
RISCOS MECÂNICOS

ANTIQUEDAS PARA
FERRAMENTAS

JOELHEIRAS



SEMPRE **SEGURO.**
SEMPRE **PRODUTIVO.**



Capacete BOLT™ 200

NOVO

- Capacete fabricado em Lexan - ultra resistente ao impacto
- O sistema BOLT™ - garante a compatibilidade entre os diferentes acessórios com um sistema de fixação fácil e intuitivo. Ampla gama de acessórios BOLT™ disponível.
- Sistema de ajuste de roda extremamente confortável e fácil de ajustar.
- Suspensão de espuma que proporciona uma excelente proteção contra o impacto independentemente da localização.
- Suspensão interior de espuma completada com um forro de coroa para conforto extra.
- Faixa de suor transpirável, lavável e substituível de primeira qualidade.
- Forro de coroa de primeira qualidade respirável, lavável e substituível.
- Versão ventilada entregue com francalete certificado EN 12492 (código de cores vermelho).
- Versões ventiladas e não ventiladas entregues com francalete certificado EN 397 (não montada, cinzento com código de cores).
- Certificado conforme EN 397:2012 e adicionalmente: temperaturas extremas - 40°C, Deformação lateral e isolamento eléctrico 440 V c.a. (versão não ventilada).
- Capacete ventilado certificado de acordo a EN 12492:2012. Capacete não ventilado certificado de acordo a EN12492: 2012 excepto a cláusula 4.1.4.

Descrição	Quantidade por embalagem	Quantidade encomendada	Referência	Código EAN
Capacete BOLT™ 200 Branco ventilado - 1ud	1	1	4932478141	4058546340742
Capacete BOLT™ 200 Amarelo ventilado - 1ud	1	1	4932478918	4058546362003
Capacete BOLT™ 200 Vermelho ventilado - 1ud	1	1	4932478919	4058546362010
Capacete BOLT™ 200 Preto ventilado - 1ud	1	1	4932478920	4058546362027
Casco BOLT™ 200 Azul ventilado - 1ud	1	1	4932480651	4058546409364
Capacete BOLT™ 200 Verde ventilado - 1ud	1	1	4932480652	4058546409371
Capacete BOLT™ 200 Cor de Laranja ventilado - 1ud	1	1	4932480653	4058546409388
Capacete BOLT™ 200 Amarelo de Alta Visibilidade ventilado - 1ud	1	1	4932480654	4058546409395

Descrição	Quantidade por embalagem	Quantidade encomendada	Referência	Código EAN
Capacete BOLT™ 200 Branco não ventilado - 1ud	1	1	4932479252	4058546370466
Capacete BOLT™ 200 Amarelo não ventilado - 1ud	1	1	4932479253	4058546370473
Capacete BOLT™ 200 Vermelho não ventilado - 1ud	1	1	4932479254	4058546370480
Capacete BOLT™ 200 Preto não ventilado - 1ud	1	1	4932479255	4058546370497
Capacete BOLT™ 200 Azul não ventilado - 1ud	1	1	4932480655	4058546409401
Capacete BOLT™ 200 Verde não ventilado - 1ud	1	1	4932480656	4058546409418
Capacete BOLT™ 200 Cor de Laranja não ventilado - 1ud	1	1	4932480657	4058546409425
Capacete BOLT™ 200 Amarelo de Alta Visibilidade não ventilado - 1ud	1	1	4932480658	4058546409432



Lanterna frontal para capacete REDLITHIUM™ USB TRUEVIEW™ BOLT™

- 600 lúmenes de alta definição TRUEVIEW™
- Desenho de baixo perfil, totalmente compatível com o sistema BOLT™
- Montagem direta ao capacete sem correias ou clips
- Cabeçal de luz pivotante para permitir aos utilizadores direccionar o feixe de luz
- 4 modos para controlar a saída de luz, proporcionando uma autonomia de até 12 horas com uma bateria REDLITHIUM™ USB de 3.0Ah
- O indicador de carga permite uma verificação rápida da carga da bateria REDLITHIUM™ USB
- A bateria REDLITHIUM™ USB pode ser carregada convenientemente com o cabo micro-USB ou com uma tomada AC (Não incluída com a lanterna frontal)
- Classificação IP54 para proteção contra água e poeiras
- Cabo micro-USB resistente com terminais metálicos
- Inclui cabo micro-USB



Descrição	Quantidade por embalagem	Quantidade encomendada	Referência	Código EAN
Lanterna frontal para capacete REDLITHIUM™ USB TRUEVIEW™ BOLT™	1	1	4933479902	4058546376963

Viseiras BOLT™

NOVO

- Viseira completa com campo de visão panorâmico.
- O Sistema BOLT™ - assegura a compatibilidade entre todos os acessórios com um sistema de fixação fácil e intuitivo de utilizar. Presente numa grande variedade de acessórios disponíveis na gama BOLT™.
- Compatível com a Lanterna BOLT™: pode levantar-se a viseira mesmo com a lanterna instalada.
- Instalação e remoção extremamente fácil e intuitiva.
- Fabricado em policarbonado
- Certificação antirrisco K de acordo com a EN166.
- Certificação antiembaciamento N de acordo com a EN166.
- Disponível em 2 tonalidades de lentes: transparente e cinza.
- A versão compacta oferece um desenho mais delgado e ligeiro
- A versão Universal pode ser utilizada em ambos os capacetes BOLT™ 100 e BOLT™ 200 graças a um sistema de comutação fácil.
- As viseiras de malha têm uma resistência ao impacto de nível F de acordo com a norma EN 1731, malha fabricada em aço. Ideal para aplicações ao ar livre e de jardinagem/manutenção de espaços verdes.
- A malha apresenta uma transmissão de luz > 60 %.

Descrição	Quantidade por embalagem	Quantidade encomendada	Referência	Código EAN
① Viseira compacta transparente BOLT™	1	1	4932479943	4058546377373
② Viseira compacta cinza BOLT™	1	1	4932479944	4058546377380
③ Viseira de malha compacta BOLT™	1	1	4932479945	4058546377397
Viseiras compactas de substituição transparentes BOLT™ (5 unidades)	5	1	4932492327	4058546416942
Viseiras compactas cinza de substituição BOLT™ (5 unidades)	5	1	4932492328	4058546416959
Suporte para viseira compacta BOLT™	1	1	4932492329	4058546416966
Viseiras universais de substituição transparentes BOLT™	1	1	4932492324	4058546416911
Viseiras universais de substituição cinza BOLT™	1	1	4932492325	4058546416928
Suporte para viseiras universais BOLT™	1	1	4932492326	4058546416935



Visor BOLT™

NOVO

- Visor com campo de visão panorâmico.
- O Sistema BOLT™ - assegura a compatibilidade entre todos os acessórios com um sistema de fixação fácil e intuitivo de utilizar. Presente numa grande variedade de acessórios disponíveis na gama BOLT™.
- Compatível com a Lanterna BOLT™: pode levantar-se a viseira mesmo com a lanterna instalada.
- Instalação e remoção extremamente fácil e intuitiva.
- Fabricado em policarbonado
- Certificação antirrisco K de acordo com a EN166.
- Certificação antiembaciamento N de acordo com a EN166.
- Disponível em 2 tonalidades de lentes: transparente e escura, para aplicações ao ar livre.
- A versão compacta oferece um desenho mais delgado e ligeiro
- A versão Universal pode ser utilizada em ambos os capacetes BOLT™ 100 e BOLT™ 200 graças a um sistema de comutação fácil.

Descrição	Quantidade por embalagem	Quantidade encomendada	Referência	Código EAN
① Visor compacto transparente BOLT™	1	1	4932479946	4058546377403
② Visor compacto escuro BOLT™	1	1	4932479947	4058546377410
Visor de substituição transparente BOLT™ (5 unidades)	5	1	4932492330	4058546416973
Visor de substituição escuro BOLT™ (5 unidades)	5	1	4932492331	4058546416980
Suporte de visor compacto BOLT™	1	1	4932492333	4058546417000
Suporte de visor universal BOLT™	1	1	4932492332	4058546416997



BOLT™ 200 Peças de substituição

NOVO

Descrição	Quantidade por embalagem	Quantidade encomendada	Referência	Código EAN
Banda de suor de substituição BOLT™ 200 - (10 unidades)	10	1	4932480659	4058546409449
Forno interior de substituição BOLT™ 200 - (10 unidades)	10	1	4932480660	4058546409456
Francalete de 4pts EN397 BOLT™ - (10 unidades)	10	1	4932480661	4058546409463
Francalete de 4pts EN12492 BOLT™ - (10 unidades)	10	1	4932480662	4058546409470



Óculos de segurança High Performance com junta de espuma

HASTES FLEXÍVEIS E CONFORTÁVEIS PARA UTILIZAÇÃO DIÁRIA

LENTEs ANTI-RISCOS



LENTEs RESISTENTES ANTI-EMBACIAMENTO

PONTE NASAL FLEXÍVEL

DISPONÍVEL TAMBÉM EM ÓCULOS ESCUROS PARA TRABALHOS NO EXTERIOR

INCLUI ESTOJO FLEXÍVEL DE TRANSPORTE

DISPONÍVEL TAMBÉM EM ÓCULOS ESCUROS PARA TRABALHOS NO EXTERIOR



	Cor das lentes	Tipo de embalagem	Quantidade por embalagem	Quantidade encomendada	Referência	Código EAN
①	Transparente	Blistar	1	1	4932471885	4058546297848
②	Escura polarizada	Blistar	1	1	4932471886	4058546297855

Óculos de segurança Performance



- Lentes antiriscos
- Lentes resistentes antiembaciamento
- Hastes flexíveis e confortáveis para utilização diária
- 4 opções de lentes, escuras, transparentes, cinzentas e amarelas
- Certificação Europeia EN166, EN170 e EN172



	Cor das lentes	Tipo de embalagem	Quantidade por embalagem	Quantidade encomendada	Referência	Código EAN
①	Transparente	Blistar	1	1	4932471883	4058546297824
		Embalagem de 48 unidades	48	1	4932479027	4058546363178
②	Escuros	Blistar	1	1	4932471884	4058546297831
		Embalagem de 48 unidades	48	1	4932479028	4058546363185
③	Cinzento	Blistar	1	1	4932478908	4058546361907
		Embalagem de 48 unidades	48	1	4932479029	4058546363192
④	Amarelo	Blistar	1	1	4932478928	4058546362102

Óculos de segurança

- Extremamente leves para uma utilização cómoda durante todo o dia
- Ponte nasal ajustável e extraível para maior conforto e adaptação
- Hastes flexíveis e confortáveis para utilização diária
- 2 opções de lentes, escuras e transparentes
- Certificado Europeu EN166 e EN170 / EN172

	Cor das lentes	Tipo de embalagem	Quantidade por embalagem	Quantidade encomendada	Referência	Código EAN
①	Transparente	Polybag	1	12	4932471881	4058546297800
②	Escuros	Polybag	1	12	4932471882	4058546297817

Óculos de segurança com antiembaciamento e antiriscos



- Extremamente leves para uma utilização cómoda durante todo o dia
- Lentes antiriscos
- Lentes antiembaciamento de longa duração
- Hastes flexíveis e confortáveis para utilização diária
- 4 opções de lentes, escuras, transparentes, cinzentas e amarelas
- Certificação Europeia: EN166 e EN170 / EN172

	Cor das lentes	Tipo de embalagem	Quantidade por embalagem	Quantidade encomendada	Referência	Código EAN
①	Transparente	Polybag	1	1	4932478763	4058546360450
		Embalagem de 144 unidades	144	1	4932479024	4058546363147
②	Escuros	Polybag	1	1	4932478764	4058546360467
		Embalagem de 144 unidades	144	1	4932479025	4058546363154
③	Cinzento	Polybag	1	1	4932478907	4058546361891
		Embalagem de 144 unidades	144	1	4932479026	4058546363161
④	Amarelo	Polybag	1	1	4932478927	4058546362096



Óculos de segurança com ampliação

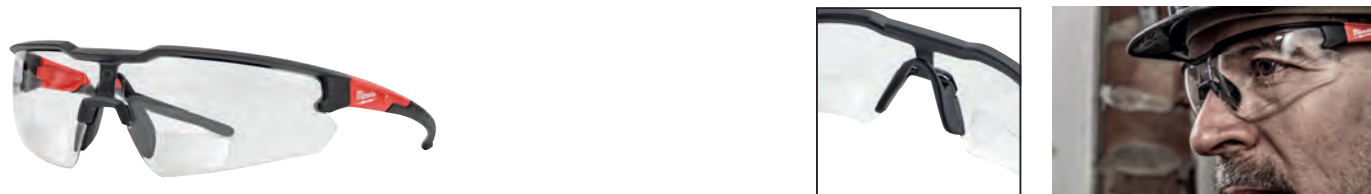

- Lentes ampliadas - Oferecem aos utilizadores uma correção ótica para melhorar a visão numa aplicação próxima
- 4 intensidades de ampliação: +1 / +1.5 / +2 / +2.5
- Ligeiras para maior conforto durante o uso
- Lentes anti-riscos
- Hastes flexíveis e confortáveis para utilização diária
- Certificação europeia EN166

Descrição	Quantidade por embalagem	Quantidade encomendada	Referência	Código EAN
Óculos de segurança transparentes com ampliação +1.0	1	1	4932478909	4058546361914
Óculos de segurança transparentes com ampliação +1.5	1	1	4932478910	4058546361921
Óculos de segurança transparentes com ampliação +2.0	1	1	4932478911	4058546361938
Óculos de segurança transparentes com ampliação +2.5	1	1	4932478912	4058546361945

Estojo para óculos de segurança



Descrição	Quantidade por embalagem	Quantidade encomendada	Referência	Código EAN
Estojo para óculos de segurança	1	1	4932492083	4058546414504

Máscara descartável FFP2

- Classificação FFP2 - a máscara oferece até 94% de proteção
- Ponte em alumínio flexível - para um ajuste à medida
- Alças ajustáveis para um uso prolongado
- Camada interior anti-humidade
- Compatível com a gama de proteção ocular MILWAUKEE®
- Certificação europeia EN149: 2001/A1:2009



Descrição	Quantidade por embalagem	Quantidade encomendada	Referência	Código EAN
Máscara descartável FFP2 - 20 uds	20	1	4932479237	4058546370312

Máscara dobrável FFP2

- Classificação FFP2 - a máscara oferece até 94% de proteção
- Máscara dobrável - para fácil transporte no local de trabalho
- Ponte em alumínio flexível - para um ajuste à medida
- Alças ajustáveis para um uso prolongado
- Compatível com a gama de proteção ocular MILWAUKEE®
- Certificação europeia EN149: 2001/A1:2009



Descrição	Quantidade por embalagem	Quantidade encomendada	Referência	Código EAN
Máscara dobrável FFP2 - 20uds	20	1	4932479238	4058546370329

Máscara descartável com válvula FFP3

- Classificação FFP3 - a máscara oferece até 99% de proteção (incluindo amianto e sílica)
- Válvula unidirecional - livre de vapor e respiração confortável
- Válvula de saída de ar - respiração fácil
- Ponte em alumínio flexível - para um ajuste à medida
- Alças ajustáveis para um uso prolongado
- Camada interior anti-humidade
- Junta de vedação estanque - evita poeira e detritos
- Compatível com a gama de proteção ocular MILWAUKEE®
- Certificação europeia EN149: 2001/A1:2009



Descrição	Quantidade por embalagem	Quantidade encomendada	Referência	Código EAN
Máscara descartável com válvula FFP3 - 10 uds	10	1	4932471906	4058546298050

Máscara descartável com válvula FFP2

- Classificação FFP2 - a máscara oferece até 94% de proteção
- Válvula unidirecional - livre de vapor e respiração confortável
- Válvula de saída de ar - respiração fácil
- Ponte em alumínio flexível - para um ajuste à medida
- Alças ajustáveis para um uso prolongado
- Camada interior anti-humidade
- Compatível com a gama de proteção ocular MILWAUKEE®
- Certificação europeia EN149: 2001/A1:2009



Descrição	Quantidade por embalagem	Quantidade encomendada	Referência	Código EAN
Máscara descartável com válvula FFP2 - 10 uds	10	1	4932478548	4058546347413

Máscara dobrável com válvula FFP2

- Classificação FFP2 - a máscara oferece até 94% de proteção
- Máscara dobrável - para fácil transporte no local de trabalho
- Válvula unidirecional - livre de vapor e respiração confortável
- Válvula de saída de ar - respiração fácil
- Ponte em alumínio flexível - para um ajuste à medida
- Alças ajustáveis para um uso prolongado
- Camada interior anti-humidade
- Compatível com a gama de proteção ocular MILWAUKEE®
- Certificação europeia EN149: 2001/A1:2009



Descrição	Quantidade por embalagem	Quantidade encomendada	Referência	Código EAN
Máscara dobrável com válvula FFP2	15	1	4932478801	4058546360832

Tampões auditivos de espuma

NOVO

- Atenuação eficiente do ruído no local de trabalho de SNR = 38 dB.
- Espuma confortável - para usar durante todo o dia.
- Expansão rápida garante um isolamento seguro-
- Pares embalados individualmente (200 pares), embalagem com fecho (10 pares) para uma distribuição higiénica e fácil.
- Protectores auditivos com certificação europeia: EN352-2 (SNR = 38 dB; H = 37; M = 36 dB; L = 32 dB).



Descrição	Quantidade por embalagem	Quantidade encomendada	Referência	Código EAN
Tampões auditivos de espuma - 10 pares	1	1	4932480464	4058546407490
Tampões auditivos de espuma - 200 pares	200	1	4932480465	4058546407506

Tampões auriculares com banda

- 3 modos de utilização - Acima da cabeça, abaixo do queixo e atrás do pescoço
- Hastes pivotantes para ajustar e girar a banda para uma posição segura e confortável durante a sua utilização
- Os tampões auriculares podem ser utilizados continuamente mesmo que a posição de uso seja alterada - proteção permanente
- Tampões auriculares de espuma intercambiáveis e tampões auriculares de TPR com flanges incluídos
- Banda resistente e confortável para uma maior vida útil
- Certificação Europeia para proteção auditiva: EN 352-2 (SNR tampões auriculares TPR = 32 dB; SNR Tampões auriculares espuma = 33 dB).



Descrição	Quantidade por embalagem	Quantidade encomendada	Referência	Código EAN
① Tampões auriculares com banda	1	1	4932478135	4058546340681
② Tampões auriculares de espuma - 5 pares	5	1	4932478550	4058546347437
③ Tampões auriculares de silicone - 5 pares	5	1	4932478549	4058546347420

Tampões auriculares reutilizáveis com cordão

- Redução de ruído de 32 dB
- Solução com cordão para fácil utilização - pode ser colocado à volta do pescoço
- Silicone confortável - conforto para uma utilização durante todo o dia
- Design Quick-Fit - fácil para colocar e retirar
- Caixa de armazenamento incluída - para manter os tampões auriculares limpos
- Certificação Europeia como protetores auditivos (tampões auriculares) de acordo com EN352-2, SNR = 32 dB.



Descrição	Quantidade por embalagem	Quantidade encomendada	Referência	Código EAN
Tampões auriculares reutilizáveis com cordão	3	1	4932471904	4058546298036

Kit primeiros socorros PACKOUT™ DIN 13157

- Rapidamente identificável durante uma emergência devido à cor vermelha
- Parte do sistema de armazenamento modular PACKOUT™
- Construído com polímeros resistentes ao impacto para durabilidade no local de trabalho
- Classificação IP65 para resistir às condições mais exigentes do local de trabalho
- O interior apresenta 5 compartimentos removíveis
- Os vedantes dos recipientes impedem que o conteúdo no interior se mova durante o transporte
- Kit de primeiros socorros em conformidade com a normativa DIN 13157



Descrição	Quantidade por embalagem	Quantidade encomendada	Referência	Código EAN
Kit primeiros socorros PACKOUT™ DIN 13157	1	1	4932478879	4058546361617

COLETE DE ALTA VISIBILIDADE PREMIUM

15 BOLSOS

EXTERNOS:

- 2 Fitas de fixação
- 1 Janela de identificação
- 2 Bolsos de peito
- 4 Bolsos reforçados para marcadores
- 4 Bolsos laterais reforçados
- 1 Bolso traseiro para tablet/ telemóvel

INTERNOS:

- 1 Bolso de peito
- 2 Bolsos laterais



Colete de alta visibilidade premium

- 15 bolsos - grande capacidade de carga.
- 1 janela de identificação - fácil identificação no local de trabalho.
- 1 bolso traseiro - ideal para tablet/telemóvel
- Fitas de fixação - para um melhor ajuste.
- Gola acolchoada - maior conforto em utilizações prolongadas.
- Abertura de passagem para arnês - maior segurança no local de trabalho
- Certificação Europeia como roupa de alta visibilidade classe 2: EN ISO 20471: 2013/A1:2016.



Descrição	Cor	Quantidade por embalagem	Quantidade encomendada	Referência	Código EAN
Colete de alta visibilidade premium amarelo S/M	Amarelo	1	1	4932471895	4058546297947
Colete de alta visibilidade premium amarelo L/XL	Amarelo	1	1	4932471896	4058546297954
Colete de alta visibilidade premium amarelo XXL/XXXL	Amarelo	1	1	4932471897	4058546297961

Colete de alta visibilidade premium laranja

Descrição	Cor	Quantidade por embalagem	Quantidade encomendada	Referência	Código EAN
Colete de alta visibilidade premium laranja S/M	Laranja	1	1	4932471898	4058546297978
Colete de alta visibilidade premium laranja L/XL	Laranja	1	1	4932471899	4058546297985
Colete de alta visibilidade premium laranja XXL/XXXL	Laranja	1	1	4932471900	4058546297992



COLETE DE ALTA VISIBILIDADE

10 BOLSOS

EXTERNOS:

- 2 Fitas de fixação
- 1 Janela de identificação
- 2 Bolsos de peito
- 4 Bolsos reforçados para marcadores

INTERNOS:

- 1 Bolso de peito



EQUIPAMENTO DE PROTEÇÃO INDIVIDUAL

Colete de alta visibilidade

- 10 bolsos - grande capacidade de carga
- 1 janela de identificação - fácil identificação no local de trabalho
- Fitas de fixação - para um melhor ajuste
- Abertura de passagem para arnês - maior segurança no local de trabalho
- Certificação Europeia como roupa de alta visibilidade classe 2: EN ISO 20471: 2013/A1:2016



Descrição	Cor	Quantidade por embalagem	Quantidade encomendada	Referência	Código EAN
Colete de alta visibilidade amarelo S/M	Amarelo	1	1	4932471889	4058546297886
Colete de alta visibilidade amarelo L/XL	Amarelo	1	1	4932471890	4058546297893
Colete de alta visibilidade amarelo XXL/XXXL	Amarelo	1	1	4932471891	4058546297909

Colete de alta visibilidade laranja

Descrição	Cor	Quantidade por embalagem	Quantidade encomendada	Referência	Código EAN
Colete de alta visibilidade laranja S/M	Laranja	1	1	4932471892	4058546297916
Colete de alta visibilidade laranja L/XL	Laranja	1	1	4932471893	4058546297923
Colete de alta visibilidade laranja XXL/XXXL	Laranja	1	1	4932471894	4058546297930





GUIA DE LUVAS MILWAUKEE®

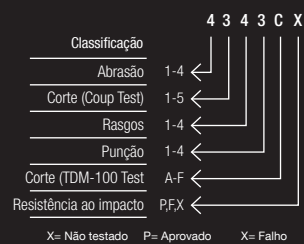

LUVAS ANTICORTE DE NITRIL

MANGAS ANTICORTE

TIPOS DE LUVAS



	NÍVEL A	NÍVEL B	NÍVEL C	NÍVEL D	NÍVEL E	NÍVEL F	NÍVEL C	NÍVEL E
CARACTERÍSTICAS								
EN 388	4121A	4242B	4343C	4X43D	4X44E	4X43F	2342C	3X42E
CÓDIGO DE COR								
GALGA	13	15	15	13	13	18	15	13
REVESTIMENTO	Nitrilo-Arenoso	Nitrilo-Arenoso	Nitrile - Microfoam	Nitrilo-Microespuma	Nitrilo-Arenoso	Nitrilo-Arenoso	-	-
AMBIENTES	Seco, húmido, oleoso (LAVÁVEL)	Seco, húmido, oleoso (LAVÁVEL)	Seco, húmido, oleoso (LAVÁVEL)	Seco, húmido, oleoso (LAVÁVEL)	Seco, húmido, oleoso (LAVÁVEL)	Seco, húmido, oleoso (LAVÁVEL)	-	-
APLICAÇÕES								
MECÂNICA	✓	✓	✓	-	-	-	✓	-
CARPINTARIA	✓	✓	-	-	-	-	✓	-
ENGENHARIA CIVIL	✓	✓	✓	✓	✓	-	✓	✓
CONSTRUÇÃO	✓	✓	✓	✓	✓	-	✓	✓
DEMOLIÇÕES	-	-	✓	✓	✓	-	✓	✓
TECTOS DE GESSO CARTONADO E DIVISÓRIAS	-	✓	✓	✓	-	-	✓	✓
PAISAGISMO E HORTICULTURAL	✓	✓	-	-	-	-	✓	-
MANUTENÇÃO, REPARAÇÃO E OPERAÇÕES	-	-	-	-	-	-	-	-
MANUFATURA	✓	✓	✓	✓	✓	✓	✓	✓
MONTAGENS	✓	✓	-	-	-	-	✓	-
TRABALHO DE METAIS E ENGENHARIA	-	-	✓	✓	✓	✓	✓	✓
AR CONDICIONADO	-	-	✓	✓	✓	✓	-	✓
CANALIZAÇÕES	✓	✓	✓	-	-	-	-	-
INSTALAÇÕES	✓	✓	✓	-	-	-	✓	-
GÁS E PETRÓLEO	✓	✓	✓	✓	✓	✓	-	-

CARACTERÍSTICAS CHAVE



EN388:2016



CONFORTO



DESTREZA



SMARTSWIPE™



RESISTÊNCIA AO CORTE A



RESISTÊNCIA AO CORTE B



RESISTÊNCIA AO CORTE C



RESISTÊNCIA AO CORTE D



RESISTÊNCIA AO CORTE E



RESISTÊNCIA AO CORTE F



ALTA VISIBILIDADE



TRANSPÍRVEL



RESISTÊNCIA A PUNÇÃO E AGARRE



PROTEÇÃO TÉRMICA



PELE



RESISTÊNCIA A IMPACTOS



PALMA REFORÇADA



DURABILIDADE



REFORÇO DE ARMORTEX®



REFORÇO

LUVAS ANTICORTE DE ALTA VISIBILIDADE DE POLIURETANO

LUVAS ANTICORTE DE ALTA DESTREZA



NÍVEL A	NÍVEL B	NÍVEL C	NÍVEL D	NÍVEL E	NÍVEL B	NÍVEL C	NÍVEL D
3121A	3242B	4X42C	4X43D	4X43E	4242B	4342C	4X42D
15	15	15	13	13	18	18	18
Poliuretano (PU)	Poliuretano (PU)	Poliuretano (PU)	Poliuretano (PU)	Poliuretano (PU)	Poliuretano (PU)	Poliuretano (PU)	Poliuretano (PU)
Seco (LAVÁVEL)	Seco (LAVÁVEL)	Seco (LAVÁVEL)	Seco (LAVÁVEL)	Seco (LAVÁVEL)	Seco (LAVÁVEL)	Seco (LAVÁVEL)	Seco (LAVÁVEL)
✓	✓	✓	✓	✓	✓	✓	✓
✓	✓	-	-	-	✓	✓	-
✓	✓	✓	✓	✓	✓	✓	✓
✓	✓	✓	✓	✓	✓	✓	✓
-	-	-	-	-	-	-	-
-	✓	✓	✓	-	✓	✓	✓
-	-	-	-	-	-	-	-
-	-	-	-	-	-	-	-
✓	✓	✓	✓	✓	✓	✓	✓
✓	✓	-	-	-	✓	✓	✓
-	-	✓	✓	✓	-	✓	✓
-	-	✓	✓	✓	-	✓	✓
-	-	-	-	-	-	-	-
✓	✓	✓	-	-	✓	✓	✓
-	-	-	-	-	-	-	-



GUIA DE LUVAS MILWAUKEE®

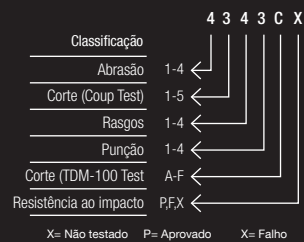

PROTEÇÃO TÉRMICA E ANTICORTE

LUVAS DE PELE

TIPOS DE LUVAS



	NÍVEL A	NÍVEL B	NÍVEL C	NÍVEL D	NÍVEL E	PELE HÍBRIDAS	PELE
CARACTERÍSTICAS							
EN 388	EN388: 1141A EN511: 01X	EN388: 2242B EN511: X1X	EN388: 2442C EN511: 02X	EN388: 3X43D EN511: X1X	EN 388: 3X43E EN 511: X1X	2122X	2122X
CÓDIGO DE COR						-	-
GALGA	15,10	15,10	15,7	15,10	13,10	-	-
REVESTIMENTO	Látex	Látex	Látex	Látex	Látex	-	-
AMBIENTES	Frio, húmido, seco (LAVÁVEL)	Frio, húmido, seco (LAVÁVEL)	Frio, húmido, seco (LAVÁVEL)	Frio, húmido, seco (LAVÁVEL)	Frio, húmido, seco (LAVÁVEL)	(LAVÁVEL)	(LAVÁVEL)
APLICAÇÕES							
MECÂNICA	✓	-	-	-	-	-	-
CARPINTARIA	✓	✓	-	-	-	✓	✓
ENGENHARIA CIVIL	-	-	-	-	-	-	-
CONSTRUÇÃO	✓	✓	✓	✓	✓	✓	✓
DEMOLIÇÕES	-	-	✓	✓	✓	-	-
TECTOS DE GESSO CARTONADO E DIVISÓRIAS	-	✓	✓	✓	-	-	-
PAISAGISMO E HORTICULTURAL	✓	✓	-	-	-	✓	✓
MANUTENÇÃO, REPARAÇÃO E OPERAÇÕES	-	-	-	-	-	-	-
MANUFATURA	✓	✓	-	-	-	-	-
MONTAGENS	-	-	-	-	-	-	-
TRABALHO DE METAIS E ENGENHARIA	-	-	-	✓	✓	-	-
AR CONDICIONADO	-	-	✓	✓	✓	-	-
CANALIZAÇÕES	✓	✓	-	-	-	-	-
INSTALAÇÕES	✓	✓	-	-	-	✓	✓
GÁS E PETRÓLEO	✓	✓	✓	✓	✓	-	-

CARACTERÍSTICAS CHAVE



EN388:2016



CONFORTO



DESTREZA



SMARTWIPE™



RESISTÊNCIA AO CORTE A



RESISTÊNCIA AO CORTE B



RESISTÊNCIA AO CORTE C



RESISTÊNCIA AO CORTE D



RESISTÊNCIA AO CORTE E



RESISTÊNCIA AO CORTE F



ALTA VISIBILIDADE



TRANSPIRÁVEL



RESISTÊNCIA A PUNÇÃO E AGARRE



PROTEÇÃO TÉRMICA



PELE



RESISTÊNCIA A IMPACTOS



PALMA REFORÇADA



DURABILIDADE



REFORÇO DE ARMORTEX®



REFORÇO

LUVAS DE TRABALHO

LUVAS ANTI-IMPACTO



FREE FLEX	SEM DEDOS	DEMOLIÇÃO	PROTEÇÃO TÉRMICA E DEMOLIÇÃO	ANTI-IMPACTO E ANTICORTE NÍVEL C	ANTI-IMPACTO E ANTICORTE NÍVEL E	ANTI-IMPACTO
2121X	2121X	2121X	EN 388: 2122A EN 511: 14X	4343CP	4X44EP	2121XP
-	-	-	-	-	-	-
-	-	-	-	18	13	-
-	-	-	-	Nitrilo	Nitrilo	-
Seco (LAVÁVEL)	Seco (LAVÁVEL)	Seco, húmido (LAVÁVEL)	Frio, húmido, seco (RESERVADO)	Seco, húmido, oleoso (LAVÁVEL)	Seco, húmido, oleoso (LAVÁVEL)	Seco (LAVÁVEL)
✓	-	-	-	✓	-	-
✓	✓	✓	✓	-	-	-
-	-	-	-	-	-	-
✓	✓	✓	✓	✓	✓	✓
-	-	✓	✓	✓	✓	✓
-	-	-	-	✓	-	-
-	-	-	-	-	-	-
-	-	-	-	-	-	-
-	-	-	-	✓	-	-
-	-	-	-	-	✓	-
✓	✓	✓	✓	✓	✓	-
✓	✓	✓	✓	-	-	-
-	-	✓	✓	✓	✓	✓

EQUIPAMENTO DE PROTEÇÃO INDIVIDUAL

Luvas anticorte

Descrição	Código de cor	Tamanho	Quantidade por embalagem	Quantidade encomendada	Referência	Código EAN
① Luvas anticorte Nível A	Branco	7 / S	1	1	4932479712	4058546375065
		7 / S	12	1	4932479713	4058546375072
		7 / S	144	1	4932479714	4058546375089
		8 / M	1	1	4932471416	4058546290443
		8 / M	12	1	4932471614	4058546295134
		8 / M	144	1	4932479008	4058546362980
		9 / L	1	1	4932471417	4058546290450
		9 / L	12	1	4932471615	4058546295141
		9 / L	144	1	4932479009	4058546362997
		10 / XL	1	1	4932471418	4058546290467
		10 / XL	12	1	4932471616	4058546295158
		10 / XL	144	1	4932479010	4058546363000
		11 / XXL	1	1	4932471419	4058546290474
		11 / XXL	12	1	4932471617	4058546295165
11 / XXL	144	1	4932479011	4058546363017		
② Luvas anticorte Nível B	Azul	7 / S	1	1	4932479906	4058546377007
		8 / M	1	1	4932479907	4058546377014
		9 / L	1	1	4932479908	4058546377021
		10 / XL	1	1	4932479909	4058546377038
		11 / XXL	1	1	4932479910	4058546377045
③ Luvas anticorte Nível C	Preto	7 / S	1	1	4932479715	4058546375096
		7 / S	12	1	4932479716	4058546375102
		7 / S	144	1	4932479717	4058546375119
		8 / M	1	1	4932471420	4058546290481
		8 / M	12	1	4932471618	4058546295172
		8 / M	144	1	4932479012	4058546363024
		9 / L	1	1	4932471421	4058546290498
		9 / L	12	1	4932471619	4058546295189
		9 / L	144	1	4932479013	4058546363031
		10 / XL	1	1	4932471422	4058546290504
		10 / XL	12	1	4932471620	4058546295196
		10 / XL	144	1	4932479014	4058546363048
		11 / XXL	1	1	4932471423	4058546290511
		11 / XXL	12	1	4932471621	4058546295202
11 / XXL	144	1	4932479015	4058546363055		
④ Luvas anticorte Nível D	Cinzentos	7 / S	1	1	4932479911	4058546377052
		8 / M	1	1	4932479912	4058546377069
		9 / L	1	1	4932479913	4058546377076
		10 / XL	1	1	4932479914	4058546377083
		11 / XXL	1	1	4932479915	4058546377090
⑤ Luvas anticorte nível 5	Vermelho	7 / S	1	1	4932479718	4058546375126
		7 / S	12	1	4932479719	4058546375133
		7 / S	144	1	4932479720	4058546375140
		8 / M	1	1	4932471424	4058546290528
		8 / M	12	1	4932471622	4058546295219
		8 / M	144	1	4932479016	4058546363062
		9 / L	1	1	4932471425	4058546290535
		9 / L	12	1	4932471623	4058546295226
		9 / L	144	1	4932479017	4058546363079
		10 / XL	1	1	4932471426	4058546290542
		10 / XL	12	1	4932471624	4058546295233
		10 / XL	144	1	4932479018	4058546363086
		11 / XXL	1	1	4932471427	4058546290559
		11 / XXL	12	1	4932471625	4058546295240
11 / XXL	144	1	4932479019	4058546363093		

Descrição	Código de cor	Tamanho	Quantidade por embalagem	Quantidade encomendada	Referência	Código EAN
⑥ Luvas anticorte nível F	Roxo	7 / S	1	1	4932492040	4058546413521
		7 / S	12	1	4932492045	4058546413576
		8 / M	1	1	4932492041	4058546413538
		8 / M	12	1	4932492046	4058546413583
		9 / L	1	1	4932492042	4058546413545
		9 / L	12	1	4932492047	4058546413590
		10 / XL	1	1	4932492043	4058546413552
		10 / XL	12	1	4932492048	4058546413606
		11 / XXL	1	1	4932492044	4058546413569
		11 / XXL	12	1	4932492049	4058546413613



Mangas anticorte nível C

NOVO

- Fabricado em nylon de elevada elasticidade, permite esticar em 4 direções para se ajustar perfeitamente aos braços dos utilizadores.
- Desenho cónico, mais largo no bíceps e apertado no pulso, para se adaptar à forma natural do braço.
- Faixa elástica com pontos antiderrapantes no bíceps e elástico no punho para manter as mangas no lugar e evitar a sua flacidez.
- O tecido respirável e leve proporciona boa destreza e conforto durante todo o dia.
- O laço elástico do polegar evita pontos de pressão quando se usam luvas.
- Certificado Europeu de proteção contra riscos mecânicos: PT ISO 21420, EN388:2016 (2342C), UKCA.



Descrição	Nível de corte	Código de cor	Quantidade por embalagem	Quantidade encomendada	Referência	Código EAN
Manga anticorte nível C - 40cm	C	Preto	1	1	4932478584	4058546347772
Manga anticorte nível C - 45cm	C	Preto	1	1	4932478585	4058546347789

Mangas anticorte nível E

NOVO

- Fabricado em nylon de elevada elasticidade, permite esticar em 4 direções para se ajustar perfeitamente aos braços dos utilizadores.
- Desenho cónico, mais largo no bíceps e apertado no pulso, para se adaptar à forma natural do braço.
- Faixa elástica com pontos antiderrapantes no bíceps e elástico no punho para manter as mangas no lugar e evitar a sua flacidez.
- O tecido respirável e leve proporciona boa destreza e conforto durante todo o dia.
- O laço elástico do polegar evita pontos de pressão quando se usam luvas.
- Certificado Europeu de proteção contra riscos mecânicos: PT ISO 21420, EN388:2016 (3X42E), UKCA.



Descrição	Nível de corte	Código de cor	Quantidade por embalagem	Quantidade encomendada	Referência	Código EAN
Manga anticorte nível E - 40cm	E	Vermelho	1	1	4932479936	4058546377304
Manga anticorte nível E - 45cm	E	Vermelho	1	1	4932479937	4058546377311

Luvas anticorte com proteção térmica

Descrição	Código de cor	Tamanho	Quantidade por embalagem	Quantidade encomendada	Referência	Código EAN
① Luvas anticorte e proteção térmica Nível A	Branco	7 / S	1	1	4932479704	4058546374983
		7 / S	12	1	4932479705	4058546374990
		7 / S	72	1	4932479706	4058546375003
		8 / M	1	1	4932471343	4058546289713
		8 / M	12	1	4932471606	4058546295059
		8 / M	72	1	4932479000	4058546362904
		9 / L	1	1	4932471344	4058546289720
		9 / L	12	1	4932471607	4058546295066
		9 / L	72	1	4932479001	4058546362911
		10 / XL	1	1	4932471345	4058546289737
		10 / XL	12	1	4932471608	4058546295073
		10 / XL	72	1	4932479002	4058546362928
		11 / XXL	1	1	4932471346	4058546289744
		11 / XXL	12	1	4932471609	4058546295080
		11 / XXL	72	1	4932479003	4058546362935
② Luvas anticorte e proteção térmica Nível B	Azul	7 / S	1	1	4932480601	4058546408862
		7 / S	12	1	4932480606	4058546408916
		8 / M	1	1	4932480602	4058546408879
		8 / M	12	1	4932480607	4058546408923
		9 / L	1	1	4932480603	4058546408886
		9 / L	12	1	4932480608	4058546408930
		10 / XL	1	1	4932480604	4058546408893
		10 / XL	12	1	4932480609	4058546408947
		11 / XXL	1	1	4932480605	4058546408909
		11 / XXL	12	1	4932480610	4058546408954
		③ Luvas anticorte e proteção térmica Nível C	Preto	7 / S	1	1
7 / S	12			1	4932479708	4058546375027
7 / S	72			1	4932479709	4058546375034
8 / M	1			1	4932471347	4058546289751
8 / M	12			1	4932471610	4058546295097
8 / M	72			1	4932479004	4058546362942
9 / L	1			1	4932471348	4058546289768
9 / L	12			1	4932471611	4058546295103
9 / L	72			1	4932479005	4058546362959
10 / XL	1			1	4932471349	4058546289775
10 / XL	12			1	4932471612	4058546295110
10 / XL	72			1	4932479006	4058546362966
11 / XXL	1			1	4932471350	4058546289782
11 / XXL	12			1	4932471613	4058546295127
11 / XXL	72			1	4932479007	4058546362973
④ Luvas anticorte e proteção térmica Nível D	Cinzentos	7 / S	1	1	4932480611	4058546408961
		7 / S	12	1	4932480616	4058546409012
		8 / M	1	1	4932480612	4058546408978
		8 / M	12	1	4932480617	4058546409029
		9 / L	1	1	4932480613	4058546408985
		9 / L	12	1	4932480618	4058546409036
		10 / XL	1	1	4932480614	4058546408992
		10 / XL	12	1	4932480619	4058546409043
		11 / XXL	1	1	4932480615	4058546409005
11 / XXL	12	1	4932480620	4058546409050		
⑤ Luvas anticorte e proteção térmica Nível E	Vermelho	7 / S	1	1	4932479710	4058546375041
		7 / S	12	1	4932479711	4058546375058
		8 / M	1	1	4932479558	4058546373528
		8 / M	12	1	4932479562	4058546373566
		9 / L	1	1	4932479559	4058546373535
		9 / L	12	1	4932479563	4058546373573
		10 / XL	1	1	4932479560	4058546373542
		10 / XL	12	1	4932479564	4058546373580
		11 / XXL	1	1	4932479561	4058546373559
11 / XXL	12	1	4932479565	4058546373597		

①



②



③



④



⑤



Luvas anticorte com alta visibilidade

Descrição	Código de cor	Tamanho	Quantidade por embalagem	Quantidade encomendada	Referência	Código EAN
① Luvas anticorte alta visibilidade Nível A	Branco	7 / S	1	1	4932479916	4058546377106
		8 / M	1	1	4932479917	4058546377113
		9 / L	1	1	4932479918	4058546377120
		10 / XL	1	1	4932479919	4058546377137
		11 / XXL	1	1	4932479920	4058546377144
② Luvas anticorte alta visibilidade Nível B	Azul	7 / S	1	1	4932479921	4058546377151
		8 / M	1	1	4932479922	4058546377168
		9 / L	1	1	4932479923	4058546377175
		10 / XL	1	1	4932479924	4058546377182
		11 / XXL	1	1	4932479925	4058546377199
③ Luvas anticorte alta visibilidade Nível C	Preto	7 / S	1	1	4932479721	4058546375157
		7 / S	144	1	4932479722	4058546375164
		8 / M	1	1	4932478131	4058546340643
		8 / M	144	1	4932479020	4058546363109
		9 / L	1	1	4932478132	4058546340650
		9 / L	144	1	4932479021	4058546363116
		10 / XL	1	1	4932478133	4058546340667
		10 / XL	144	1	4932479022	4058546363123
		11 / XXL	1	1	4932478134	4058546340674
11 / XXL	144	1	4932479023	4058546363130		
④ Luvas anticorte alta visibilidade Nível D	Cinzento	7 / S	1	1	4932479926	4058546377205
		8 / M	1	1	4932479927	4058546377212
		9 / L	1	1	4932479928	4058546377229
		10 / XL	1	1	4932479929	4058546377236
		11 / XXL	1	1	4932479930	4058546377243
⑤ Luvas anticorte alta visibilidade Nível E	Vermelho	7 / S	1	1	4932479931	4058546377250
		8 / M	1	1	4932479932	4058546377267
		9 / L	1	1	4932479933	4058546377274
		10 / XL	1	1	4932479934	4058546377281
		11 / XXL	1	1	4932479935	4058546377298

①



②



③



④



⑤



Luvas anticorte de alta destreza

NOVO

Descrição	Código de cor	Tamanho	Quantidade por embalagem	Quantidade encomendada	Referência	Código EAN
Luvas anticorte de alta destreza nível B	Azul	7 / S	1	1	4932480491	4058546407766
		7 / S	12	1	4932480506	4058546407919
		8 / M	1	1	4932480492	4058546407773
		8 / M	12	1	4932480507	4058546407926
		9 / L	1	1	4932480493	4058546407780
		9 / L	12	1	4932480508	4058546407933
		10 / XL	1	1	4932480494	4058546407797
		10 / XL	12	1	4932480509	4058546407940
		11 / XXL	1	1	4932480495	4058546407803
		11 / XXL	12	1	4932480510	4058546407957
Luvas anticorte de alta destreza nível C	Preto	7 / S	1	1	4932480496	4058546407810
		7 / S	12	1	4932480511	4058546407964
		8 / M	1	1	4932480497	4058546407827
		8 / M	12	1	4932480512	4058546407971
		9 / L	1	1	4932480498	4058546407834
		9 / L	12	1	4932480513	4058546407988
		10 / XL	1	1	4932480499	4058546407841
		10 / XL	12	1	4932480514	4058546407995
		11 / XXL	1	1	4932480500	4058546407858
		11 / XXL	12	1	4932480515	4058546408008
Luvas anticorte de alta destreza nível D	Cinzentos	7 / S	1	1	4932480501	4058546407865
		7 / S	12	1	4932480516	4058546408015
		8 / M	1	1	4932480502	4058546407872
		8 / M	12	1	4932480517	4058546408022
		9 / L	1	1	4932480503	4058546407889
		9 / L	12	1	4932480518	4058546408039
		10 / XL	1	1	4932480504	4058546407896
		10 / XL	12	1	4932480519	4058546408046
		11 / XXL	1	1	4932480505	4058546407902
		11 / XXL	12	1	4932480520	4058546408053

①



②



③



Luvas de pele híbridas

- Zona no nó do dedo permite usar écrans táteis
- Palma da mão em pele para maior durabilidade e melhor proteção das mãos
- Pele sintética na parte traseira da mão, para melhorar a destreza e transpiração ao trabalhar
- Palma reforçada para maior conforto e proteção ao manipular cargas pesadas
- Certificação europeia de proteção contra cortes: EN ISO 21420 and EN388:2016 (2122X)



Descrição	Quantidade por embalagem	Quantidade encomendada	Referência	Código EAN
Luvas de pele híbridas- S/7	1	1	4932479726	4058546375201
Luvas de pele híbridas- M/8	1	1	4932471912	4058546298111
Luvas de pele híbridas - L/9	1	1	4932471913	4058546298128
Luvas de pele híbridas - XL/10	1	1	4932471914	4058546298135
Luvas de pele híbridas - XXL/11	1	1	4932471915	4058546298142



Luvas de pele

- A pele de cabra proporciona maior durabilidade e proteção reforçada das mãos.
- A palma reforçada proporciona maior conforto e proteção durante o manuseamento de objetos pesados.
- Polegar montado para um ajuste confortável e um uso prolongado.
- SMARTSWIPE™ nas pontas e nós dos dedos e palma da mão - permite a utilização de dispositivos de ecrã tátil sem necessidade de remoção das luvas.
- Certificação europeia de proteção contra cortes: EN ISO 21420 e EN388:2016 (2122X)



Descrição	Quantidade por embalagem	Quantidade encomendada	Referência	Código EAN
Luvas de pele - 7/S	1	1	4932479727	4058546375218
Luvas de pele - 8/M	1	1	4932478123	4058546340568
Luvas de pele - 9/L	1	1	4932478124	4058546340575
Luvas de pele - 10/XL	1	1	4932478125	4058546340582
Luvas de pele - 11/XXL	1	1	4932478126	4058546340599



Luvas proteção térmica e demolição

- O isolamento de Inverno e o forro duplo em acrílico manterão a mão quente enquanto trabalha em condições frias.
- A camada impermeável à água e ao vento na palma da mão proporciona um isolamento superior em ambientes extremos.
- Palma e ponta dos dedos acolchoados para maior durabilidade e conforto.
- SMARTSWIPE™ nos nós dos dedos permitindo utilizar dispositivos de ecrã tátil sem remover luvas ou usar pontas de dedos sujas.
- Zona de limpeza do suor.
- Certificação europeia para proteção contra cortes e resistência ao frio: EN ISO 21420, EN388:2016 (2122A), EN511 (14X), UKCA.



Descrição	Quantidade por embalagem	Quantidade encomendada	Referência	Código EAN
Luvas proteção térmica e demolição - 7/S - 1 par	1	1	4932479731	4058546375256
Luvas proteção térmica e demolição - 8/M - 1 par	1	1	4932479566	4058546373603
Luvas proteção térmica e demolição - 9/L - 1 par	1	1	4932479567	4058546373610
Luvas proteção térmica e demolição - 10/XL - 1 par	1	1	4932479568	4058546373627
Luvas proteção térmica e demolição - 11/XXL - 1 par	1	1	4932479569	4058546373634
Luvas proteção térmica e demolição - XXL/12 - 1 par	1	1	4932480976	4058546412616



Luvas anti-impacto e anticorte Nível C

- Material resistente ao impacto nas costas da mão e dos dedos, absorvendo e reduzindo o impacto.
- Revestimento reforçado de nitrilo com protecção adicional entre o polegar e os dedos.
- Excelente aderência - o material de nitrilo tem melhor desempenho do que outros materiais em temperaturas extremas e superfícies oleosas.
- SMARTSWIPE™ nas pontas e nós dos dedos e palma da mão - permite a utilização de dispositivos de ecrã táctil sem necessidade de remoção das luvas.
- Certificação europeia de protecção contra cortes, incluindo testes de impacto: EN420 e EN388:2016 (4343CP).



Descrição	Quantidade por embalagem	Quantidade encomendada	Referência	Código EAN
Luvas anti-impacto e anticorte Nível C - 7 /S	1	1	4932479724	4058546375188
Luvas anti-impacto e anticorte Nível C - 8/M	1	1	4932478127	4058546340605
Luvas anti-impacto e anticorte Nível C - 9/L	1	1	4932478128	4058546340612
Luvas anti-impacto e anticorte Nível C - 10/XL	1	1	4932478129	4058546340629
Luvas anti-impacto e anticorte Nível C- 11/XXL	1	1	4932478130	4058546340636



Luvas anti-impacto e anticorte Nível E

- Material resistente ao impacto nas costas da mão e dos dedos, absorvendo e reduzindo o impacto
- Dupla camada de nitrilo para maior durabilidade e maior protecção contra objetos pontiagudos
- Revestimento reforçado de nitrilo com protecção adicional entre o polegar e os dedos
- Excelente aderência - o material de nitrilo tem melhor desempenho do que outros materiais em temperaturas extremas e superfícies oleosas
- SMARTSWIPE™ nas pontas e nós dos dedos e palma da mão - permite a utilização de dispositivos de ecrã táctil sem necessidade de remoção das luvas
- Certificação europeia de protecção contra cortes, incluindo testes de impacto: EN ISO 21420 e EN388:2016 (4X44EP)



Descrição	Quantidade por embalagem	Quantidade encomendada	Referência	Código EAN
Luvas anti-impacto e anticorte Nível E - 7/S - 1par	1	1	4932479725	4058546375195
Luvas anti-impacto e anticorte Nível E - 8/M - 1par	1	1	4932479570	4058546373641
Luvas anti-impacto e anticorte Nível E - 9/L - 1par	1	1	4932479571	4058546373658
Luvas anti-impacto e anticorte Nível E - 10/XL - 1par	1	1	4932479572	4058546373665
Luvas anti-impacto e anticorte Nível E - 11/XXL - 1par	1	1	4932479573	4058546373672



Luvas anti-impacto de demolição

- Material resistente a impactos na parte posterior da mão e dedos, ajuda a absorver os impactos
- Palmas e pontas dos dedos reforçados com ARMORTEX™ para uma durabilidade e protecção da mão superiores
- Melhor agarre em superfícies gordurosas e húmidas
- Certificado Europeu de protecção contra cortes e testado contra impactos: EN420 e EN388:2016 (2121XP)



Descrição	Quantidade por embalagem	Quantidade encomendada	Referência	Código EAN
Luvas anti-impacto 7/S	1	1	4932479723	4058546375171
Luvas anti-impacto M/8	1	1	4932471908	4058546298074
Luvas anti-impacto L/9	1	1	4932471909	4058546298081
Luvas anti-impacto XL/10	1	1	4932471910	4058546298098
Luvas anti-impacto XXL/11	1	1	4932471911	4058546298104



Luvas de demolição

- Palma em fibra sintética melhora a respiração, durabilidade e resistência ao desgaste
- Zona no nó do dedo permite usar écrans táteis
- Tecido de 3 camadas que permite que a pele respire, garantido conforto e flexibilidade
- Punho revestido com espuma de memória para proteger contra vibrações excessivas
- Pontas dos dedos reforçadas para aumentar a durabilidade sem comprometer a destreza
- Fixação rápida
- De acordo com as normas CE Categoria 2, EN ISO 21420 e EN 388 – 2121X



Descrição	Quantidade por embalagem	Quantidade encomendada	Referência	Código EAN
Luvas de demolição - S/7	1	1	4932479730	4058546375249
Luvas de demolição - M/8	1	1	48229731	045242479436
Luvas de demolição - L/9	1	1	48229732	045242479443
Luvas de demolição - XL/10	1	1	48229733	045242479450
Luvas de demolição - XXL/11	1	1	48229734	045242479467



Luvas sem dedos

- Projetada para garantir o máximo conforto no manuseamento de pequenos objetos
- Palma da mão e nós dos dedos reforçados
- Tecido leve e respirável
- Garante o máximo conforto no uso diário
- Zona de limpeza do suor
- Fecho rápido de segurança
- De acordo com as normas CE Categoria 2, EN ISO 21420 e EN 388 (2121X)



Descrição	Quantidade por embalagem	Quantidade encomendada	Referência	Código EAN
Luvas sem dedos - S/7	1	1	4932479728	4058546375225
Luvas sem dedos - M/8	1	1	48229741	045242508730
Luvas sem dedos - L/9	1	1	48229742	045242508747
Luvas sem dedos - XL/10	1	1	48229743	045242508754
Luvas sem dedos - XXL/11	1	1	48229744	045242508761



Luvas de trabalho flexíveis

- SMARTSWIPE™ nas pontas e nós dos dedos e palma da mão
- Luvas flexíveis e elásticas
- Tecido leve e respirável
- Dedos reforçados
- Pontas dos dedos de elevada qualidade tátil
- Zona de limpeza de suor
- De acordo com as normas CE Category 2, EN420 e EN388



Descrição	Quantidade por embalagem	Quantidade encomendada	Referência	Código EAN
Luvas de trabalho flexíveis - S/7	1	1	4932479729	4058546375232
Luvas de trabalho flexíveis - M/8	1	1	48229711	045242508693
Luvas de trabalho flexíveis - L/9	1	1	48229712	045242508709
Luvas de trabalho flexíveis - XL/10	1	1	48229713	045242508716
Luvas de trabalho flexíveis - XXL/11	1	1	48229714	045242508723



PREVENÇÃO DE QUEDAS DE FERRAMENTAS

SISTEMAS ANTIQUEDAS MILWAUKEE®



CORREIAS DE SEGURANÇA

PULSEIRAS DE SEGURANÇA

PREVENÇÃO DE QUEDAS DE FERRAMENTAS



NOME	SISTEMA ANTIQUEDA COM 4,5KG DE RESISTÊNCIA	SISTEMA ANTIQUEDA COM 4,5KG DE RESISTÊNCIA	SISTEMA ANTIQUEDA COM 6,8KG DE RESISTÊNCIA	SISTEMA ANTIQUEDA COM 15,8KG DE RESISTÊNCIA	PULSEIRA PARA SISTEMA ANTIQUEDA	PULSEIRA ANTIQUEDAS COM QUICK CONNECT
REFERÊNCIA	4932471351	4932471429	4932471352	4932471353	4932472107	4932472108
CAPACIDADE	4.5 KG	4.5 KG	6.8 KG	15.8 KG	2.2 KG	2.2 KG
CÓDIGO DE COR	VERMELHO	VERMELHO	PRETO	CINZA	BRANCO	BRANCO
MECANISMO DE FIXAÇÃO						
COMPATÍVEL COM	FITA DE FIXAÇÃO	TODOS OS ACESSÓRIOS	FITA DE FIXAÇÃO	FITA DE FIXAÇÃO	-	-
DISPOSITIVO ROTATIVO INTEGRADO	✓	✓	✓	✓	-	-
PRODUTOS COMPATÍVEIS*	BERBEQUINS APARAFUSADORAS DE IMPACTO CHAVES DE IMPACTO SERRAS DE RECORTES SERRAS SABRE TESOURAS	FERRAMENTAS MANUAIS COM SISTEMA DE SEGURANÇA	REBARBADORAS BERBEQUINS APARAFUSADORAS DE IMPACTO CHAVES DE IMPACTO MARTELOS SDS PLUS SERRAS SABRE SERRAS DE FITA	MARTELOS SDS PLUS MARTELOS SDS MAX BERBEQUINS MAGNÉTICOS CHAVES DE IMPACTO SERRAS DE FITA MOTOSERRAS	BERBEQUINS APARAFUSADORAS DE IMPACTO CHAVES DE IMPACTO FERRAMENTAS MANUAIS	BERBEQUINS APARAFUSADORAS DE IMPACTO CHAVES DE IMPACTO FERRAMENTAS MANUAIS

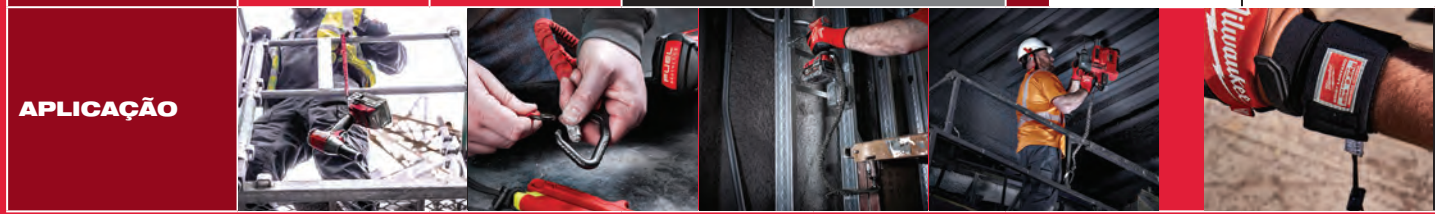

*Todas as recomendações de produtos são apenas referências e não são garantidas!
Certifique-se de que o peso total da ferramenta fixada (+ Bateria) não excede a capacidade de peso do sistema de segurança



PORQUÊ SISTEMAS ANTIQUEDAS MILWAUKEE®?

UM OBJETO EM QUEDA É A 3º MAIOR CAUSA DE MORTE NO LOCAL DE TRABALHO.

(Peoplesafe.co.uk, 2019)

CORREIAS RETRÁTEIS



ACESSÓRIOS PARA SISTEMAS DE SEGURANÇA



SISTEMA ANTIQUEDA QUICK CONNECT RETRÁTIL	FITA DE FIXAÇÃO	FITA DE UNIÃO	ACESSÓRIO QUICK CONNECT PEQUENO	ANILHAS COM 38mm - 50mm DE CAPACIDADE	FITA ADESIVA DE 3,6m
4932472106	4932472105	4932471431	4932471430	4932471433 (38 mm) 4932471434 (50 mm)	48228860
2.2 KG	22.7 KG	2.2 KG	2.2 KG	1 KG	-
BRANCO	VERDE	BRANCO	BRANCO	-	-
				-	-
TODOS OS ACESSÓRIOS	TODOS OS SISTEMAS	FITA ADESIVA E SISTEMA ANTI-QUEDA COM 4,5KG DE RESISTÊNCIA COM	SISTEMA ANTIQUEDA COM 4,5KG DE RESISTÊNCIA COM QUICK CONNECT	SISTEMA ANTIQUEDA COM 4,5KG DE RESISTÊNCIA COM QUICK CONNECT	FITA DE UNIÃO
	-	-	-	-	-
BERBEQUINS APARAFUSADORAS DE IMPACTO CHAVES DE IMPACTO FERRAMENTAS MANUAIS	TODAS OS SISTEMAS ANTIQUEDAS	FERRAMENTAS MANUAIS SEM ORIFÍCIO PARA CORDA MARTELOS X-ATOS ALICATES	FERRAMENTAS MANUAIS COM ORIFÍCIO PARA CORDA CHAVES DE FENDAS FITAS-MÉTRICAS ALICATES	FERRAMENTAS MANUAIS COM ORIFÍCIO PARA CORDA FACAS FITAS-MÉTRICAS ALICATES	FITA DE UNIÃO

EQUIPAMENTO DE PROTEÇÃO INDIVIDUAL



Correias de segurança

- Absorção de choque - desacelera gradualmente as ferramentas até parar, em vez de parar abruptamente ou não o suficiente, reduzindo a força da queda
- Mosquetão de duplo fecho - garante uma conexão segura que não se solta ou escorrega acidentalmente
- Mosquetão com dispositivo rotativo integrado evita torções e emaranhados permitindo maior mobilidade
- Classificação de peso por sistema de cores - facilita a identificação da capacidade da corrente
- Acessórios disponíveis para fixar todas as ferramentas à corrente de segurança



Descrição	Tensão máxima (kg)	Código de cor	Quantidade por embalagem	Quantidade encomendada	Referência	Código EAN
① Sistema antiqueda de 4,5Kg de resistência	4.5	Vermelho	1	1	4932471351	4058546289799
② Corrente antiqueda QUICK-CONNECT™ de duplo mosquetão de 4.5Kg de resistência	4.5	Vermelho	1	1	4932471429	4058546290573
③ Sistema antiqueda de 6,8Kg de resistência	6.8	Preto	1	1	4932471352	4058546289805
④ Sistema antiqueda de 15,8Kg de resistência	15.8	Cinzentos	1	1	4932471353	4058546289812



ACESSÓRIOS PARA SISTEMAS ANTIQUEDAS

MANTENHA-SE SEGURO. ASSEGURE QUALQUER FERRAMENTA.

CONEXÕES FÁCEIS

ELEVADA VERSATILIDADE

- Crie um ponto seguro de agarre
- Diferentes sistemas de fixação (Fita adesiva ou anilhas)

- Permite conectar ferramentas com ou sem orifício
- Permite a troca rápida das ferramentas



Acessórios para sistemas de segurança

Descrição	Código de cor	Tensão máxima (kg)	Quantidade por embalagem	Quantidade encomendada	Referência	Código EAN
① QUICK-CONNECT™. Acessório pequeno de 2.2kg de capacidade	Branco	2.2	3	1	4932471430	4058546290580
② Fita de união de 2.2kg de capacidade	Branco	2.2	5	1	4932471431	4058546290597
③ Fita adesiva de 3.6m	-	-	1	1	48228860	4058546290603
④ Anilhas de 38mm de diâmetro e 1kg de capacidade	-	1	5	1	4932471433	4058546290610
⑤ Anilhas de 50mm de diâmetro e 1kg de capacidade	-	1	5	1	4932471434	4058546290627
⑥ Fita de fixação - 1 unidade	Verde	22.7	1	1	4932472105	4058546325015

Sistema antiqueda QUICK-CONNECT™ retrátil com 2.2 kg de resistência

- Retrai automaticamente, possui um comprimento total de 130 cm quando estendido
- Mosquetão de fecho duplo - assegura uma conexão segura que não se pode soltar ou escorregar acidentalmente
- Fecho de segurança - maior controlo durante a utilização
- Dispositivo giratório integrado - evita torções e emaranhados permitindo uma maior mobilidade
- Classificação de peso codificada por cores - fácil identificação da capacidade de peso total
- Alta versatilidade - podem ser adicionados acessórios para fixar várias ferramentas



Descrição	Código de cor	Quantidade por embalagem	Quantidade encomendada	Referência	Código EAN
Sistema antiqueda QUICK-CONNECT™ retrátil com 2.2 kg de resistência	Branco	1	1	4932472106	4058546325022

Pulseira para sistemas segurança anti-queda

- Acessório para o pulso, permite fixar de forma segura e confortável as ferramentas
- Fita de aperto rápido e ajustável - adapta-se a todos os pulsos
- Laço para todo o tipo de ferramentas - ferramentas elétricas, fitas métricas, chaves de fendas, etc
- A pulseira, permite um acesso rápido e fácil às ferramentas em trabalhos repetitivos e em sítios limitados
- Classificação de peso por sistema de cores - facilita a identificação da capacidade da corrente



Descrição	Tensão máxima (kg)	Código de cor	Quantidade por embalagem	Quantidade encomendada	Referência	Código EAN
① Pulseira para sistemas segurança anti-queda	2.2	Branco	1	1	4932472107	4058546325039
② Pulseira para sistemas segurança anti-queda com Quick Change	2.2	Branco	1	1	4932472108	4058546325046



LAVÁVEL À MÁQUINA



ATÉ 8 HORAS* DE CALOR CONTÍNUO



CONTROLO TÁCTIL

GAMA DE ROUPA DE TRABALHO AQUECIDA

Funciona com as baterias M12[™] REDLITHIUM[™] ou REDLITHIUM[™]USB, a roupa de trabalho aquecida MILWAUKEE[®] distribui o calor pelas áreas centrais do corpo. O circuito de aquecimento em fibra carbono mantém o calor para reduzir a necessidade de camadas volumosas de roupa, enquanto as múltiplas configurações de calor permitem ao utilizador seleccionar a quantidade certa de calor para todas as condições climáticas.

A nossa gama de roupa de trabalho aquecida pode lavar-se e secar-se na máquina.

CONSULTE AQUI A NOSSA GAMA DE ROUPA AQUECIDA



***COM UMA ÚNICA CARGA DE BATERIA DE (3.0AH) NA INTENSIDADE MAIS BAIXA**

Casaco aquecido M12™ Negro

- Calor personalizável - 5 zonas de aquecimento através de fibra de carbono, distribui o calor para as partes mais importantes do corpo e para os bolsos da frente
- Autonomia superior: até 8 horas de calor com uma única carga de bateria M12™ REDLITHIUM™ de 3.0Ah
- Controlador de nível de calor fácil - 3 níveis de calor: Alto, Médio e Baixo
- Fabricado em 90% poliéster extensível TOUGHSHELL™ e 10% material spandex para resistir às condições de trabalho mais exigentes e proporcionar até 5x mais vida útil
- Mobilidade adicional FREE FLEX™ - sobre os braços aumenta a amplitude de movimento para trabalhar sobre a cabeça
- Novo desenho do bolso para bateria, proporcionando aos utilizadores múltiplas opções de colocação da bateria
- Desenho ajustado ao corpo com costas alargadas previne a perda de calor e mantém o operador quente
- Controlador de bateria M12™ com porta USB de 1A, ideal para carregar dispositivos móveis guardados no bolso oculto da bateria
- Resistente à água e ao vento, proporciona conforto e durabilidade em ambientes exigentes
- Bolsos grandes, ideais para colocar o telemóvel
- Sistema flexível de baterias: funciona com todas as baterias MILWAUKEE® M12™
- Disponível nos tamanhos S a XXXL
- Pode ser colocado na máquina de lavar e secar



Descrição	Tamanho	Quantidade por embalagem	Quantidade encomendada	Referência	Código EAN
Casaco aquecido M12™ Negro	S	1	1	4933478967	4058546362492
Casaco aquecido M12™ Negro	M	1	1	4933478968	4058546362508
Casaco aquecido M12™ Negro	L	1	1	4933478969	4058546362515
Casaco aquecido M12™ Negro	XL	1	1	4933478970	4058546362522
Casaco aquecido M12™ Negro	XXL	1	1	4933478971	4058546362539
Casaco aquecido M12™ Negro	XXXL	1	1	4933479362	4058546371562

Casaco aquecido M12™ Cinza

- Calor personalizável - 5 zonas de aquecimento através de fibra de carbono, distribui o calor para as partes mais importantes do corpo e para os bolsos da frente
- Autonomia superior: até 8 horas de calor com uma única carga de bateria M12™ REDLITHIUM™ de 3.0Ah
- Controlador de nível de calor fácil - 3 níveis de calor: Alto, Médio e Baixo
- Fabricado em 90% poliéster extensível TOUGHSHELL™ e 10% material spandex para resistir às condições de trabalho mais exigentes e proporcionar até 5x mais vida útil
- Mobilidade adicional FREE FLEX™ - sobre os braços aumenta a amplitude de movimento para trabalhar sobre a cabeça
- Novo desenho do bolso para bateria, proporcionando aos utilizadores múltiplas opções de colocação da bateria
- Desenho ajustado ao corpo com costas alargadas previne a perda de calor e mantém o operador quente
- Controlador de bateria M12™ com porta USB de 1A, ideal para carregar dispositivos móveis guardados no bolso oculto da bateria
- Resistente à água e ao vento, proporciona conforto e durabilidade em ambientes exigentes
- Bolsos grandes, ideais para colocar o telemóvel
- Sistema flexível de baterias: funciona com todas as baterias MILWAUKEE® M12™
- Disponível nos tamanhos S a XXXL
- Pode ser colocado na máquina de lavar e secar



Descrição	Tamanho	Quantidade por embalagem	Quantidade encomendada	Referência	Código EAN
Casaco aquecido M12™ Cinza	S	1	1	4933478972	4058546362546
Casaco aquecido M12™ Cinza	M	1	1	4933478973	4058546362553
Casaco aquecido M12™ Cinza	L	1	1	4933478974	4058546362560
Casaco aquecido M12™ Cinza	XL	1	1	4933478975	4058546362577
Casaco aquecido M12™ Cinza	XXL	1	1	4933478976	4058546362584
Casaco aquecido M12™ Cinza	XXXL	1	1	4933479363	4058546371579

Casaco aquecido M12™ Camuflado

- Camuflado REALTREE XTRA® camufla perfeitamente numa grande variedade de ambientes
- Poliéster extensível Quiet-Shell reduz o ruído durante o movimento
- Calor personalizável - 5 zonas de aquecimento através de fibra de carbono, distribui o calor para as partes mais importantes do corpo e para os bolsos da frente
- Autonomia superior: até 8 horas de calor com uma única carga de bateria M12™ REDLITHIUM™ de 3.0Ah
- Controlador de nível de calor fácil - 3 níveis de calor: Alto, Médio e Baixo
- Mobilidade adicional FREE FLEX™ - sobre os braços aumenta a amplitude de movimento para trabalhar sobre a cabeça
- Resistente à água e ao vento, proporciona conforto e durabilidade em ambientes exigentes
- Novo desenho do bolso para bateria, proporcionando aos utilizadores múltiplas opções de colocação da bateria
- Desenho ajustado ao corpo com costas alargadas previne a perda de calor e mantém o operador quente
- Controlador de bateria M12™ com porta USB de 1A, ideal para carregar dispositivos móveis guardados no bolso oculto da bateria
- Bolsos grandes, ideais para colocar o telemóvel
- Sistema flexível de baterias: funciona com todas as baterias MILWAUKEE® M12™
- Disponível nos tamanhos S a XXXL
- Pode ser colocado na máquina de lavar e secar



Descrição	Tamanho	Quantidade por embalagem	Quantidade encomendada	Referência	Código EAN
Casaco aquecido M12™ Camuflado	S	1	1	4933478977	4058546362591
Casaco aquecido M12™ Camuflado	M	1	1	4933478978	4058546362607
Casaco aquecido M12™ Camuflado	L	1	1	4933478979	4058546362614
Casaco aquecido M12™ Camuflado	XL	1	1	4933478980	4058546362621
Casaco aquecido M12™ Camuflado	XXL	1	1	4933478981	4058546362638
Casaco aquecido M12™ Camuflado	XXXL	1	1	4933479364	4058546371586

Colete aquecido Toughshell™ M12™ cinza

NOVO

- Colete aquecido M12™ TOUGHSHELL™ alimentado a baterias M12™ com elementos de aquecimento em fibra de carbono que criam distribuem o calor para o peito e as costas.
- Autonomia superior, até 11 horas de calor com uma única carga de bateria M12™ REDLITHIUM™ de 3Ah.
- Fabricado em 90% poliéster TOUGHSHELL™ e 10 % spandex para resistir às duras condições de trabalho.
- Bolso oculto da bateria otimizado para colocar uma bateria M12™ na frente ou atrás para maior conforto.
- 3 - zonas de aquecimento em fibra de carbono que distribuem o calor pelas áreas centrais do corpo.
- Painel de controlo fácil de utilizar - 3 níveis de calor: Alto, Médio, Baixo.
- Pode lavar-se e secar-se na máquina.
- Inclui suporte de bateria.
- Sistema flexível de baterias: funciona com todas as baterias M12™ MILWAUKEE®.



Descrição	Tamanho	Quantidade por embalagem	Quantidade encomendada	Referência	Código EAN
Colete aquecido Toughshell™ M12™ cinza	S	1	1	4932480100	4058546403850
Colete aquecido Toughshell™ M12™ cinza	M	1	1	4932480101	4058546403867
Colete aquecido Toughshell™ M12™ cinza	L	1	1	4932480102	4058546403874
Colete aquecido Toughshell™ M12™ cinza	XL	1	1	4932480103	4058546403881
Colete aquecido Toughshell™ M12™ cinza	XXL	1	1	4932480104	4058546403898
Colete aquecido Toughshell™ M12™ cinza	XXXL	1	1	4932480105	4058546403904

Casaco híbrido acolchoado aquecido M12™

NOVO

- Casaco aquecido M12™ alimentado por baterias M12™ com circuito de aquecimento em fibra de carbono que aquece e distribui o calor através do peito, costas e ombros.
- Autonomia superior, até 11 horas de calor com uma única carga de bateria M12™ REDLITHIUM™ de 3Ah.
- O tecido em poliéster ripstop, leve e altamente durável, proporciona um desenho ligeiro que pode ser utilizado como uma capa exterior ou intermédia (forro exterior e interior 100% poliéster).
- Zonas de alto desgaste reforçadas protegem contra a abrasão e os rasgões.
- Proporciona conforto e durabilidade em ambientes adversos, chuvosos ou ventosos.
- Bolso oculto da bateria otimizado para colocar uma bateria M12™ na frente ou atrás para maior conforto.
- 5 - zonas de aquecimento em fibra de carbono que distribuem o calor pelas áreas centrais do corpo.
- Painel de controlo fácil de utilizar - 3 níveis de calor: Alto, Médio, Baixo.
- Pode colocar-se na máquina de lavar e secar.
- Adaptador de bateria incluído.
- Novo desing com capucho.
- Sistema flexível de baterias: funcionam com todas as baterias M12™ MILWAUKEE®.



Descrição	Tamanho	Quantidade por embalagem	Quantidade encomendada	Referência	Código EAN
Casaco híbrido acolchoado aquecido M12™	S	1	1	4932480071	4058546403560
Casaco híbrido acolchoado aquecido M12™	M	1	1	4932480072	4058546403577
Casaco híbrido acolchoado aquecido M12™	L	1	1	4932480073	4058546403584
Casaco híbrido acolchoado aquecido M12™	XL	1	1	4932480074	4058546403591
Casaco híbrido acolchoado aquecido M12™	XXL	1	1	4932480075	4058546403607

Camisola interior térmica WORKSKIN™ REDLITHIUM™ USB

- Resistente ao desgaste, mantém o corpo quente e seco
- Aquecimento total em 2,5 minutos
- O calor é criado e distribuído através para peito e costas
- Alimentado com baterias recarregáveis REDLITHIUM™ USB L4
- Controlador LED de um único toque que permite ao utilizador selecionar 2 intensidades de calor, proporcionando o calor ideal para qualquer ambiente
- Fabricada em material resistente com mangas e ombros sem costura para uma melhor mobilidade e conforto
- Autonomia superior: até 3 horas de calor
- Bolso para a bateria oculto para o máximo conforto
- Pode lavar-se à máquina



Descrição	Tamanho	Quantidade por embalagem	Quantidade encomendada	Referência	Código EAN
Camisola interior térmica WORKSKIN™ REDLITHIUM™ USB	S	1	1	4933478081	4058546340148
Camisola interior térmica WORKSKIN™ REDLITHIUM™ USB	M	1	1	4933478082	4058546340155
Camisola interior térmica WORKSKIN™ REDLITHIUM™ USB	L	1	1	4933478083	4058546340162
Camisola interior térmica WORKSKIN™ REDLITHIUM™ USB	XL	1	1	4933478084	4058546340179
Camisola interior térmica WORKSKIN™ REDLITHIUM™ USB	XXL	1	1	4933478085	4058546340186

Casaco aquecido com capucho M12[™] - Preto

NOVO

- Casaco aquecido com capucho M12[™] alimentado com baterias M12[™] com circuito de fibra de carbono que cria e distribui o calor através do peito e das costas.
- Autonomia superior, até 11 horas de calor com uma única carga de bateria M12[™]REDLITHIUM[™] de 3Ah.
- Casaco aquecido com capucho, fabricado em algodão resistente (53%) parte exterior, com bolsos e interior em poliéster (47%) para resistir às condições extremas.
- Bolso oculto da bateria otimizado para colocar uma bateria M12[™] na frente ou atrás para maior conforto.
- No Outono e na Primavera, o casaco pode ser utilizado como uma capa exterior. No Inverno, funciona melhor como capa interior que permite utilizar mais roupa por cima e manter o calor perto do corpo.
- 3 - zonas de aquecimento em fibra de carbono que distribuem o calor pelas áreas centrais do corpo.
- Pannel de controlo fácil de utilizar - 3 níveis de calor: Alto, Médio, Baixo.
- Bolso para telemóvel integrado.
- Pode lavar-se na máquina de lavar e secar.
- Inclui suporte para a bateria.
- Sistema flexível de baterias: funcionam com todas as baterias M12[™] MILWAUKEE[®].



Descrição	Tamanho	Quantidade por embalagem	Quantidade encomendada	Referência	Código EAN
Casaco aquecido com capucho M12 [™] - Preto	S	1	1	4932480061	4058546403461
Casaco aquecido com capucho M12 [™] - Preto	M	1	1	4932480062	4058546403478
Casaco aquecido com capucho M12 [™] - Preto	L	1	1	4932480063	4058546403485
Casaco aquecido com capucho M12 [™] - Preto	XL	1	1	4932480064	4058546403492
Casaco aquecido com capucho M12 [™] - Preto	XXL	1	1	4932480065	4058546403508

Casaco aquecido de senhora com capucho M12[™] - Preto

NOVO

- Casaco aquecido com capucho M12[™] alimentado com baterias M12[™] com circuito de fibra de carbono que cria e distribui o calor através do peito e das costas.
- Autonomia superior, até 11 horas de calor com uma única carga de bateria M12[™]REDLITHIUM[™] de 3Ah.
- Bolso oculto da bateria otimizado para colocar uma bateria M12[™] na frente ou atrás para maior conforto.
- Casaco aquecido com capucho, fabricado em algodão resistente (53%) parte exterior, com bolsos e interior em poliéster (47%) para resistir às condições extremas.
- No Outono e na Primavera, o casaco pode ser utilizado como uma capa exterior. No Inverno, funciona melhor como capa interior que permite utilizar mais roupa por cima e manter o calor perto do corpo.
- 3 - zonas de aquecimento em fibra de carbono que distribuem o calor pelas áreas centrais do corpo.
- Pannel de controlo fácil de utilizar - 3 níveis de calor: Alto, Médio, Baixo.
- Bolso para telemóvel integrado.
- Pode lavar-se na máquina de lavar e secar.
- Inclui suporte para a bateria.
- Sistema flexível de baterias: funcionam com todas as baterias M12[™] MILWAUKEE[®].



Descrição	Tamanho	Quantidade por embalagem	Quantidade encomendada	Referência	Código EAN
Casaco aquecido de senhora com capucho M12 [™] - Preto	S	1	1	4932480090	4058546403751
Casaco aquecido de senhora com capucho M12 [™] - Preto	M	1	1	4932480091	4058546403768
Casaco aquecido de senhora com capucho M12 [™] - Preto	L	1	1	4932480092	4058546403775
Casaco aquecido de senhora com capucho M12 [™] - Preto	XL	1	1	4932480093	4058546403782

Camisola de manga curta WORKSKIN™ - Cinza

- Os tecidos de desempenho COOLCORE® usam uma construção patenteada de três fios para remover a umidade do corpo e manter a roupa até 30% mais fria ao trabalhar no calor
- As zonas de transpiração rápida estendem-se pelas costas e sob os braços para acelerar a secagem nas áreas onde se concentra mais o suor.
- A absorção de humidade sem produtos químicos permite que a camisa seque mais rapidamente, reduz a saturação e não se desgasta com o tempo
- Proteção UV protege contra os raios nocivos para a pele
- Tecidos duradouros e resistentes ao desgaste prolongam a vida útil da roupa
- Extensão para trás que proporciona cobertura extra quando se trabalha em sobre a cabeça
- Ombros sem costuras reduzem o desconforto das correias e arreios
- Material 100% poliéster



Descrição	Tamanho	Quantidade por embalagem	Quantidade encomendada	Referência	Código EAN
Camisola de manga curta WORKSKIN™ - Cinza	S	1	1	4933478194	4058546341275
Camisola de manga curta WORKSKIN™ - Cinza	M	1	1	4933478195	4058546341282
Camisola de manga curta WORKSKIN™ - Cinza	L	1	1	4933478196	4058546341299
Camisola de manga curta WORKSKIN™ - Cinza	XL	1	1	4933478197	4058546341305
Camisola de manga curta WORKSKIN™ - Cinza	XXL	1	1	4933478198	4058546341312

Camisola de manga curta - Cinza

- Tecido transpirável resistente a rasgos e ao desgaste
- A composição 60/40 de algodão e poliéster permite a eliminação da humidade e repele a água
- Tecido resistente de 230 GSM
- Classificação UPF 30+: bloqueia os raios UV nocivos



Descrição	Tamanho	Quantidade por embalagem	Quantidade encomendada	Referência	Código EAN
Camisola de manga curta - Cinza	S	1	1	4933478231	4058546344085
Camisola de manga curta - Cinza	M	1	1	4933478232	4058546344092
Camisola de manga curta - Cinza	L	1	1	4933478233	4058546344108
Camisola de manga curta - Cinza	XL	1	1	4933478234	4058546344115
Camisola de manga curta - Cinza	XXL	1	1	4933478235	4058546344122

Sweatshirt de manga comprida ligeira cinza WORKSKIN[™]

- Os tecidos de desempenho COOLCORE[®] usam uma construção patenteada de três fios para remover a umidade do corpo e manter a roupa até 30% mais fria ao trabalhar no calor
- As zonas de transpiração rápida estendem-se pelas costas e sob os braços para acelerar a secagem nas áreas onde se concentra mais o suor.
- A absorção de humidade sem produtos químicos permite que a camisa seque mais rapidamente, reduz a saturação e não se desgasta com o tempo
- Proteção UV protege contra os raios nocivos para a pele
- Tecidos duradouros e resistentes ao desgaste prolongam a vida útil da roupa
- Extensão para trás que proporciona cobertura extra quando se trabalha em sobre a cabeça
- Ombros sem costuras reduzem o desconforto das correias e arreios



Descrição	Tamanho	Quantidade por embalagem	Quantidade encomendada	Referência	Código EAN
Sweatshirt de manga comprida ligeira cinza WORKSKIN [™]	S	1	1	4933478188	4058546341213
Sweatshirt de manga comprida ligeira cinza WORKSKIN [™]	M	1	1	4933478189	4058546341220
Sweatshirt de manga comprida ligeira cinza WORKSKIN [™]	L	1	1	4933478190	4058546341237
Sweatshirt de manga comprida ligeira cinza WORKSKIN [™]	XL	1	1	4933478191	4058546341244
Sweatshirt de manga comprida ligeira cinza WORKSKIN [™]	XXL	1	1	4933478192	4058546341251

Camisola de manga comprida - Cinza

- Tecido respirável resistente a rasgos e ao desgaste
- A composição 60/40 de algodão e poliéster permite a eliminação da humidade e repele a água
- Tecido resistente de 230 GSM
- Classificação UPF 30+: bloqueia os raios UV nocivos



Descrição	Tamanho	Quantidade por embalagem	Quantidade encomendada	Referência	Código EAN
Camisola de manga comprida - Cinza	S	1	1	4933478237	4058546344146
Camisola de manga comprida - Cinza	M	1	1	4933478238	4058546344153
Camisola de manga comprida - Cinza	L	1	1	4933478239	4058546344160
Camisola de manga comprida - Cinza	XL	1	1	4933478240	4058546344177
Camisola de manga comprida - Cinza	XXL	1	1	4933478241	4058546344184

Camisola com capuz - Negra

- Fabricada em tecido resistente e transpirável para proteção durante todo o dia e durar mais tempo
- Fabricada com uma composição 75/25 de algodão e poliéster resistente a rasgos e ao desgaste
- O tecido é resistente às condições climáticas adversas como grandes rajadas de vento, tornando esta camisola com capuz ideal para a sua utilização no local de trabalho
- Capuz ajustável com cordão para um maior conforto
- Costuras do bolso reforçadas, para uma maior vida útil



Descrição	Tamanho	Quantidade por embalagem	Quantidade encomendada	Referência	Código EAN
Camisola com capuz - Negra	S	1	1	4933478212	4058546343897
Camisola com capuz - Negra	M	1	1	4933478213	4058546343903
Camisola com capuz - Negra	L	1	1	4933478214	4058546343910
Camisola com capuz - Negra	XL	1	1	4933478215	4058546343927
Camisola com capuz - Negra	XXL	1	1	4933478216	4058546343934

Máscara/ gola de proteção

- Pode ser usada como um gola ou para proteger a face no local de trabalho
- O tecido seca rapidamente, repele o suor e a água, mantendo o utilizador seco no local de trabalho
- Tecido respirável e confortável: 86% poliéster e 14% spandex
- Protecção solar 50+ bloqueia 98% dos raios UV
- Protege do vento, poeiras e detritos
- Bainha invertida evita que o tecido deslize para baixo
- Adequado para máquina de lavar e secar
- Tamanho único
- Disponível em vermelho e cinzento



Descrição	Cor	Quantidade por embalagem	Quantidade encomendada	Referência	Código EAN
Máscara/ gola de proteção	Vermelho	1	1	4933478780	4058546360627
Máscara/ gola de proteção	Cinzento	1	1	4933478766	4058546360481

Máscara higiénica reutilizável Premium

- Design ajustado ao rosto - separa a máscara da boca
- 3 camadas respiráveis suaves - conforto para um uso prolongado
- Alças cómodas e ajustáveis - reduzem a pressão sobre as orelhas
- Camada exterior impermeável
- Ponte nasal ajustável e moldável - Oferece um isolamento adequado e reduz o embaciamento dos óculos
- Não produz humidade - Mantém o rosto seco
- Lavável à máquina



Descrição	Tamanho	Quantidade por embalagem	Quantidade encomendada	Referência	Código EAN
Máscara higiénica reutilizável Premium S/M - 3 uds	S / M	3	1	4932478865	4058546361471
Máscara higiénica reutilizável Premium L/XL - 3 uds	L / XL	3	1	4932478866	4058546361488



Joelheiras de trabalho flexíveis

- Espuma de enchimento flexível, ligeira e confortável
- Capa resistente à água
- Proteção de detritos para impedir a entrada de sujidade, resíduos
- Correias ajustáveis para um ajuste à medida
- Correias para colocar e retirar rapidamente a joelheira
- Certificação Europeia para joelheiras: EN 14404 performance nível 1.



Descrição	Quantidade por embalagem	Quantidade encomendada	Referência	Código EAN
Joelheiras de trabalho flexíveis - 1 par	1	1	4932478136	4058546340698

Joelheiras de trabalho rígidas

- Espuma acolchoada espessa e confortável com zona de apoio em gel
- Capa rígida resistente para utilização em superfícies rugosas.
- Correias duplas ajustáveis para uma melhor aderência e um ajuste à medida
- Correias com rebites metálicos que resistem a apertos repetidos
- Nylon balístico 1680D para maior durabilidade
- Certificação Europeia para joelheiras: EN 14404 performance nível 2.



Descrição	Quantidade por embalagem	Quantidade encomendada	Referência	Código EAN
Joelheiras de trabalho rígidas - 1 par	1	1	4932478137	4058546340704

Joelheiras de trabalho suaves Premium

- Espuma de enchimento de alta densidade com uma injeção de gel de proteção premium
- Revestimento não marcante para evitar arranhões em superfícies sensíveis
- Correias duplas e ajustáveis no tamanho com uma correia inferior mais larga para maior conforto
- Correias com rebites metálicos que resistem a apertos repetidos
- Nylon balístico 1680D para maior durabilidade
- Certificação Europeia para joelheiras: EN 14404 performance nível 1.



Descrição	Quantidade por embalagem	Quantidade encomendada	Referência	Código EAN
Joelheiras de trabalho suaves Premium - 1 par	1	1	4932478139	4058546340728



CARROS METÁLICOS DE FERRAMENTAS MILWAUKEE®





Milwaukee

Milwaukee

Milwaukee

Carro de ferramentas de 7 gavetas - 78cm

- Gavetas superiores de fecho suave com capacidade para 45kg
- Gaveta inferior com capacidade para 90kg
- A proteção anti-inclinação permite que apenas uma gaveta esteja aberta
- Cada gaveta possui um tapete anti-deslizante
- Superfície de trabalho em ABS embutida com compartimentos adicionais para chaves de fendas
- As esquinas em ABS previnem danos quando é movido pela oficina
- A tomada múltipla magnética permite carregar diretamente baterias e outros dispositivos
- Painel com ganchos e porta-ferramentas para um fácil acesso às ferramentas mais utilizadas
- Prateleiras laterais para colocar garrafas e latas
- Organizador de ferramentas elétricas na gaveta inferior
- Rodas de 125 mm (2x fixas e 2x giratórias com travões)
- 800 kg de capacidade de peso total



Descrição	Dimensões [Exterior] (A x C x L mm)	Quantidade por embalagem	Quantidade encomendada	Referência	Código EAN	Tabela €
Carro de ferramentas de 7 gavetas - 78cm	810 x 524 x 1064	1	1	4932478849	4058546361310	1558.40

Cofre superior de 4 gavetas - 78cm

- Gavetas superiores de fecho suave com capacidade para 45kg
- A proteção anti-inclinação permite que apenas uma gaveta esteja aberta
- Cada gaveta possui um tapete anti-deslizante
- As esquinas em ABS previnem danos quando é movido pela oficina
- Prateleiras laterais para colocar garrafas e latas



Descrição	Dimensões [Exterior] (A x C x L mm)	Quantidade por embalagem	Quantidade encomendada	Referência	Código EAN	Tabela €
Cofre superior de 4 gavetas - 78cm	810 x 524 x 498	1	1	4932478850	4058546361327	983.50

Carro de apoio industrial com 1 prateleira e 2 gavetas - 102cm

- Gavetas superiores de fecho suave com capacidade para 45kg
- Gaveta inferior com capacidade para 90kg
- Compartimentos de armazenamento incorporados
- 2 recipientes de armazenamento removíveis, que podem ser colocados de cabeça para baixo para criar uma superfície nivelada ou removidos para armazenamento vertical de ferramentas compridas
- Zonas para fixar materiais para realizar cortes e/ou medições
- Prateleira dobrável com 22 kg de capacidade de peso
- 2 prateleiras para armazenamento de garrafas, sprays e outros produtos
- As esquinas em borracha previnem danos quando se move o carro pela oficina
- A tomada múltipla magnética permite carregar diretamente baterias e outros dispositivos
- Rodas de 125 mm (2x fixas e 2x giratórias com travões)
- 315 kg de capacidade de peso total



Descrição	Dimensões [Exterior] (A x C x L mm)	Quantidade por embalagem	Quantidade encomendada	Referência	Código EAN	Tabela €
Carro de apoio industrial - 102cm	1016 x 561 x 991	1	1	4932478856	4058546361389	1095.10

Carro de ferramentas de 10 gavetas - 117cm

- Gavetas superiores de fecho suave com capacidade para 45kg
- Gavetas inferiores com capacidade para 90kg
- Cada gaveta possui um tapete anti-deslizante
- As esquinas em borracha previnem danos quando se move o carro pela oficina
- A tomada múltipla magnética permite carregar diretamente baterias e outros dispositivos
- Prateleira lateral dobrável para garrafas e latas
- Abre-garrafas integrado
- Organizador de ferramentas elétricas na gaveta inferior
- Rodas de 125 mm (2x fixas e 2x giratórias com travões)
- 1360 kg de capacidade de peso total



Descrição	Dimensões [Exterior] (A x C x L mm)	Quantidade por embalagem	Quantidade encomendada	Referência	Código EAN	Tabela €
Carro de ferramentas de 10 gavetas - 117cm	1170 x 562 x 982	1	1	4932478852	4058546361341	2210.20

Cofre superior de 6 gavetas - 117cm

- Gavetas superiores de fecho suave com capacidade para 45kg
- Cada gaveta possui um tapete anti-deslizante
- Gaveta superior para escrever ou utilizar um computador portátil
- Gaveta de segurança com fecho independente para guardar em segurança objectos valiosos (telefone, chaves, documentos)
- As esquinas em borracha previnem danos quando se move o carro pela oficina
- A tomada múltipla magnética permite carregar diretamente baterias e outros dispositivos
- Painel com ganchos e porta-ferramentas para um fácil acesso às ferramentas mais utilizadas



Descrição	Dimensões [Exterior] (A x C x L mm)	Quantidade por embalagem	Quantidade encomendada	Referência	Código EAN	Tabela €
Cofre superior de 6 gavetas - 117cm	1170 x 562 x 644	1	1	4932478854	4058546361365	1596.30

ESPUMAS PARA CARROS METÁLICOS DE FERRAMENTAS

ORIFÍCIOS DE EXTRAÇÃO

Remoção fácil e rápida da ferramenta

FUNDO VERMELHO

Identificação instantânea da ferramenta em falta

IDENTIFICAÇÃO A LASER

Identificação fácil e rápida do tamanho

ESPUMA PREMIUM

Espuma de 35 kg/m³ de densidade de melhora a durabilidade e resistência à abrasão.



UTILIZE O CÓDIGO QR PARA PERSONALIZAR AS SUAS GAVETAS DE FERRAMENTAS

Espuma com 23 chaves de fendas trilobulares

- Punho confortável trilobular otimizado para o máximo conforto do utilizador e aplicações de elevado torque.
- Pontas magnéticas temperadas para máxima durabilidade e retenção.
- A haste com chave permite um nível de alavancagem extra
- Colar no punho com 3 faces, para evitar a rotação do corpo

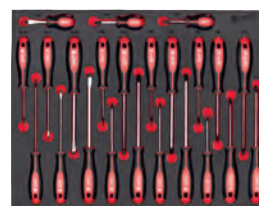

Descrição	Quantidade por embalagem	Quantidade encomendada	Referência	Código EAN	Tabela €
Espuma com 23 chaves de fendas trilobulares	23	1	4932479830	4058546376246	194.50
Fenda 2.5 / 3 / 4 / 5.5 / 6 / 8 / curto 6.5, PH0 / PH1 / PH2 / PH3 / curto PH2, PZ0 / PZ1 / PZ2 / PZ3 / curto PZ2, T10 / T15 / T20 / T25 / T30 / T40					

Espuma de chaves Tri-Lobe Torx

NOVO

- Punho confortável trilobular otimizado para o máximo conforto do utilizador e aplicações de elevado torque
- Pontas magnéticas temperadas para máxima durabilidade e retenção
- A haste com chave permite um nível de alavancagem extra
- Colar no punho com 3 faces, para evitar a rotação do corpo

Descrição	Quantidade por embalagem	Quantidade encomendada	Referência	Código EAN	Tabela €
1/3 Espuma com 7 ch.fendas TX					
① T7x65, T8x65, T9x75, T10x75, T15x75, T20x100, T25x100	7	1	4932492391	4058546417581	120.00
1/3 Espuma com 6 ch.fendas TX					
② T10x75, T15x75, T20x100, T25x100, T30x125, T40x125	6	1	4932492392	4058546417598	115.00

①

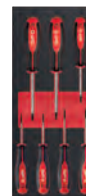

②



Espuma de chaves de fendas PH

NOVO

- Punho confortável trilobular otimizado para o máximo conforto do utilizador e aplicações de elevado torque
- Pontas magnéticas temperadas para máxima durabilidade e retenção
- A haste com chave permite um nível de alavancagem extra
- Colar no punho com 3 faces, para evitar a rotação do corpo



Descrição	Quantidade por embalagem	Quantidade encomendada	Referência	Código EAN	Tabela €
1/3 Espuma com 5 ch.fendas PH PH0x75, PH1x100, PH2x125, PH3x150, Stubby PH2x45	5	1	4932492393	4058546417604	110.00

Espuma com 7 ch.fendas PH e fenda

NOVO

- Punho confortável trilobular otimizado para o máximo conforto do utilizador e aplicações de elevado torque
- Pontas magnéticas temperadas para máxima durabilidade e retenção
- A haste está preparada para trabalhar com uma chave permitindo um nível de alavancagem extra
- Colar no punho com 3 faces, para evitar a rotação do corpo



Descrição	Quantidade por embalagem	Quantidade encomendada	Referência	Código EAN	Tabela €
1/3 Espuma com 7 ch.fendas PH e fenda SL 0.5x3x75, SL 0.8x4x100, SL 1.0x5.5x125, SL 1.2x6.5x125, PH0x75, PH1x100, PH2x125	7	1	4932492394	4058546417611	120.00

Espuma de chaves de fendas

NOVO

- Punho confortável trilobular otimizado para o máximo conforto do utilizador e aplicações de elevado torque
- Pontas magnéticas temperadas para máxima durabilidade e retenção
- A haste com chave permite um nível de alavancagem extra
- Colar no punho com 3 faces, para evitar a rotação do corpo



Descrição	Quantidade por embalagem	Quantidade encomendada	Referência	Código EAN	Tabela €
1/3 Espuma com 7 ch.fendas fenda SL 0.5x3x75, SL 0.6 x 3.5 x 100, SL 0.8x4x100, SL 1.0x5.5x125, SL 1.2x6.5x125, SL 1.6x8x175, Stubby SL 1.2x6.5x45	7	1	4932492395	4058546417628	120.00

Espuma com 28 peças de roquete e chaves de caixa de 1/4"

- Design com 90 dentes a 4° para facilitar o trabalho em espaços reduzidos.
- Laterais FOUR FLAT™ que impedem o deslizamento.
- Construção totalmente em metal para maior durabilidade.



Descrição	Quantidade por embalagem	Quantidade encomendada	Referência	Código EAN	Tabela €
Espuma com 28 peças de roquete e chaves de caixa de 1/4"	28	1	4932479824	4058546376185	142.20

Chaves de caixa curtas: 5, 5.5, 6, 7, 8, 9, 10, 11, 12, 13, 14, 15mm /
Chaves de caixa compridas: 5, 5.5, 6, 7, 8, 9, 10, 11, 12, 13, 14, 15mm /
extensão 76mm, extensão 152mm / Cardan

Espuma com 28 peças de roquete e chaves de caixa de 3/8"

- Design com 90 dentes a 4° para facilitar o trabalho em espaços reduzidos.
- Laterais FOUR FLAT™ que impedem o deslizamento.
- Construção totalmente em metal para maior durabilidade.

Descrição	Quantidade por embalagem	Quantidade encomendada	Referência	Código EAN	Tabela €
Espuma com 28 peças de roquete e chaves de caixa de 3/8"	32	1	4932479825	4058546376192	183.30

Chaves de caixa curtas: 6, 7, 8, 9, 10, 11, 12, 13, 14, 15, 16, 17, 18, 19mm
/ Chaves de caixa compridas: 6, 7, 8, 9, 10, 11, 12, 13, 14, 15, 16, 17, 18, 19mm / extensão 76mm , extensão 152mm / Cardan



Espuma com 28 peças de roquete e chaves de caixa de 1/2"

- Design com 90 dentes a 4° para facilitar o trabalho em espaços reduzidos.
- Laterais FOUR FLAT™ que impedem o deslizamento.
- Construção totalmente em metal para maior durabilidade.

Descrição	Quantidade por embalagem	Quantidade encomendada	Referência	Código EAN	Tabela €
Espuma com 28 peças de roquete e chaves de caixa de 1/2"	28	1	4932479826	4058546376208	248.80

Chaves de caixa curtas: 10, 11, 12, 13, 14, 15, 16, 17, 18, 19, 20, 21, 22, 23, 24mm / Chaves de caixa compridas: 10, 11, 12, 13, 14, 15, 16, 17, 18, 19mm / extensão 76mm, extensão 127mm / Cardan



Espuma com 15 chaves combinadas MAXBITE™ com roquete e articuladas

- Cabeça pivotante de 180° para maior acesso em espaços reduzidos.
- Faces de contacto MAX BITE™ com design especial que evitam danificar a cabeça da porca ou parafuso.
- 144 dentes para uma acessibilidade mais fácil proporcionando 2.5° de ângulo de recuperação para aceder a espaços apertados.
- Pegas duplas duráveis para maior vida útil do roquete.
- Punho arredondado e confortável.

Descrição	Quantidade por embalagem	Quantidade encomendada	Referência	Código EAN	Tabela €
Espuma com 15 chaves combinadas MAXBITE™ com roquete e articuladas	15	1	4932479829	4058546376239	439.10

8, 9, 10, 11, 12, 13, 14, 15, 16, 17, 18, 19, 20, 21, 22 mm



Espuma com chaves combinadas MAXBITE™

- Faces de contacto MAX BITE™ com design especial que evitam danificar a cabeça da porca ou parafuso.
- Punho arredondado I-Beam para um manuseamento confortável.
- Caixa de 15° para uma melhor acessibilidade.
- Liga de aço cromo com revestimento cromado.

Descrição	Quantidade por embalagem	Quantidade encomendada	Referência	Código EAN	Tabela €
Espuma com 15 chaves combinadas MAXBITE™	15	1	4932479827	4058546376215	197.40

8, 9, 10, 11, 12, 13, 14, 15, 16, 17, 18, 19, 20, 21, 22 mm



Espuma com 15 chaves combinadas MAXBITE™ com roquete

- 144 dentes para uma acessibilidade mais fácil proporcionando 2.5° de ângulo de recuperação para aceder a espaços apertados.
- Pegas duplas duráveis para maior vida útil do roquete.
- Faces de contacto MAX BITE™ com design especial que evitam danificar a cabeça da porca ou parafuso.
- Punho arredondado I-Beam para um manuseamento confortável.

Descrição	Quantidade por embalagem	Quantidade encomendada	Referência	Código EAN	Tabela €
Espuma com 15 chaves combinadas MAXBITE™ com roquete	15	1	4932479828	4058546376222	324.90
8, 9, 10, 11, 12, 13, 14, 15, 16, 17, 18, 19, 20, 21, 22 mm					



Espuma com chaves inglesas

NOVO

- Parafuso de ajuste de precisão com roscas precisas e tolerâncias mínimas. As mandíbulas não recuam durante a utilização
- Superfície cromada com a melhor protecção contra a ferrugem e a maior durabilidade

Descrição	Quantidade por embalagem	Quantidade encomendada	Referência	Código EAN	Tabela €
1/3 Espuma com 3 chaves inglesas 150mm, 200mm, 250mm	3	1	4932492397	4058546417642	225.10



Espuma vazia para carro de ferramentas metálico 46"

NOVO

- A alta densidade da espuma melhora a durabilidade e a resistência à abrasão
- Identificação rápida e fácil de ferramentas e acessórios devido ao fundo vermelho
- Espuma cortada a laser com precisão para maximizar o espaço de armazenamento
- Ideal para armazenar chaves de caixa, acessórios, parafusos e outras peças pequenas

Descrição	Quantidade por embalagem	Quantidade encomendada	Referência	Código EAN	Tabela €
1/3 Espuma vazia para carro de ferramentas metálico 46"	1	1	4932492389	4058546417567	80.00



Espuma vazia para carro de ferramentas Americano

NOVO

- A alta densidade da espuma melhora a durabilidade e a resistência à abrasão
- Identificação rápida e fácil de ferramentas e acessórios devido ao fundo vermelho
- Espuma cortada a laser com precisão para maximizar o espaço de armazenamento
- Ideal para armazenar chaves de caixa, acessórios, parafusos e outras peças pequenas

Descrição	Quantidade por embalagem	Quantidade encomendada	Referência	Código EAN	Tabela €
3/3 Espuma vazia para carro Americano	1	1	4932492390	4058546417574	90.00



Superfície de trabalho em PVC

NOVO

- Superfície de trabalho em PVC para carro de ferramentas metálico de 10 gavetas 46" /117cm
- Permite criar uma superfície de trabalho no carro de ferramentas
- Evita que ferramentas caiam da superfície
- Fácil instalação com duas tiras adesivas (incluídas)

Descrição	Quantidade por embalagem	Quantidade encomendada	Referência	Código EAN	Tabela €
Superfície de trabalho antideslizante para carro de 10 gavetas	1	1	4932492547	4058546419141	39.00



PACKOUT™

O sistema de armazenamento modular PACKOUT™ da MILWAUKEE®, veio revolucionar o mundo do transporte, organização e armazenamento de ferramentas. Especialmente projetado para fornecer aos utilizadores a capacidade de combinar uma vasta gama de caixas, organizadores e bolsas de transporte ultra resistentes em infinitas configurações possíveis.



**UTILIZE O CÓDIGO QR
PARA CONSTRUIR O SEU
SISTEMA PACKOUT™**



OBRA



TRANSPORTE





OFICINA

MAIS DE
100 COMBINAÇÕES
POSSÍVEIS

Conjunto 3 peças PACKOUT[™]

- 1 x PACKOUT[™] trolley
- 1 x mala de grandes dimensões PACKOUT[™]
- 1 x caixa PACKOUT[™]



Conteúdo	Quantidade por embalagem	Quantidade encomendada	Referência	Código EAN	Tabela €
1 x PACKOUT [™] caixa com rodas, 1 x PACKOUT [™] Mala 2, 1 x PACKOUT [™] Mala 3	3	1	4932464244	4058546221898	489.60



Caixa com rodas PACKOUT[™]

- Parte do sistema modular PACKOUT[™]
- Construído com polímeros de alta resistência ao impacto para maior resistência no ambiente da obra
- 113kg de capacidade de peso
- Punho de design industrial
- Rodas de 23cm para qualquer tipo de solo
- Proteção IP65 contra penetração de poeiras e líquidos
- Cantos reforçados a metal
- Travamento reforçado a metal
- Bandeja interior
- Local para instalação de ONE-KEY[™] TICK[™].



Descrição	Dimensões [Exterior] (A x C x L mm)	Quantidade por embalagem	Quantidade encomendada	Referência	Código EAN	Tabela €
Caixa com rodas PACKOUT [™]	650 x 561 x 472	1	1	4932464078	4058546220235	247.50



Carro com rodas PACKOUT™

- 2 zonas PACKOUT™ integradas para armazenamento e transporte adicionais
- Apoio integrado para ferramentas mais compridas, tais como níveis
- 180kg de capacidade máxima
- Rodas de 25cm
- Bandeja inferior dobrável para fácil armazenamento
- Parte do sistema de armazenamento modular PACKOUT™
- Resistente ao impacto. Concebido para a máxima durabilidade

Descrição	Dimensões [Exterior] (A x C x L mm)	Quantidade por embalagem	Quantidade encomendada	Referência	Código EAN	Tabela €
Carro com rodas PACKOUT™	290 x 1200 x 510	1	1	4932472131	4058546325275	388.10



Caixa com rodas PACKOUT™ XL

- Pode empilhar até 2 conjuntos PACKOUT™
- Rodas todo-o-terreno de 23 cm para facilitar a deslocação em terrenos acidentados.
- A pega extensível suporta até 113kg.
- A tampa isolada previne a entrada de resíduos e líquidos no interior do baú.
- Capacidade de armazenamento extra para grandes ferramentas.
- Fabricado com polímeros de alta resistência para maior durabilidade.
- Parte do sistema modular PACKOUT™.

Descrição	Dimensões [Exterior] (A x C x L mm)	Quantidade por embalagem	Quantidade encomendada	Referência	Código EAN	Tabela €
Caixa com rodas PACKOUT™ XL	401 x 965 x 609	1	1	4932478161	4058546340940	400.10



Base com rodas PACKOUT[™]

- 113kg de máxima capacidade.
- Rodas de alta resistência e durabilidade para se deslocar sem problemas pela zona de trabalho.
- Inclui travão central e 2 bloqueios laterais das rodas, para poder empilhar sem problemas e de forma conveniente qualquer caixa, bolsa ou organizador PACKOUT[™].
- Forma parte do sistema modular PACKOUT[™].



Descrição	Dimensões [Exterior] (A x C x L mm)	Quantidade por embalagem	Quantidade encomendada	Referência	Código EAN	Tabela €
Base com rodas PACKOUT [™]	193 x 620 x 480	1	1	4932471068	4058546286965	161.20



Mala PACKOUT[™]

- Parte do sistema modular PACKOUT[™]
- Fabricado com polímeros de alta resistência para maior durabilidade
- Proteção IP65 contra penetração de poeiras e líquidos.
- Cantos protegidos com metal
- Fechos reforçados em metal
- Bandejas interiores para organização
- Posição para colocar ONE-KEY[™] TICK[™].
- Alça superior reforçada com metal para facilitar o transporte (somente na caixa grande)

Descrição	Dimensões [Exterior] (A x C x L mm)	Quantidade por embalagem	Quantidade encomendada	Referência	Código EAN	Tabela €
① Mala 2 PACKOUT [™]	282 x 561 x 411	1	1	4932464079	4058546220242	173.20
② Mala 3 PACKOUT [™]	165 x 561 x 411	1	1	4932464080	4058546220259	128.90



Caixa de ferramentas PACKOUT™ XL

- Capacidade de armazenamento extra para ferramentas elétricas de grande volume, tais como serras de fita, rebarbadoras e martelos
- 45 kg de capacidade de peso total
- Parte do sistema de armazenamento modular PACKOUT™
- Construído com polímeros resistentes ao impacto para durabilidade no local de trabalho
- Classificação IP65 para resistir às condições mais exigentes do local de trabalho
- Esquinas reforçadas com metal
- Bandeja organizadora incluída para acessórios, ferramentas manuais ou baterias
- Ponto de fixação para o ONE-KEY™ TICK™



Descrição	Dimensões [Exterior] (A x C x L mm)	Quantidade por embalagem	Quantidade encomendada	Referência	Código EAN	Tabela €
Caixa de ferramentas PACKOUT™ XL	422 x 554 x 394	1	1	4932478162	4058546340957	220.90



Caixa organizadora PACKOUT™ de 3 gavetas

- A caixa organizadora PACKOUT™ de 3 gavetas permite um acesso fácil às ferramentas, mesmo quando colocada na parte inferior de um conjunto PACKOUT™
- Corrediças com rolamentos metálicos para uma capacidade de até 11 kg de peso por gaveta
- Barra de segurança que impede a abertura indesejada das gavetas durante o transporte e permite a fixação com um cadeado
- Conjunto divisor integrado, permitindo ao utilizador personalizar o interior de cada gaveta para uma organização à sua medida
- Esquinas reforçadas com metal
- Construída com polímeros resistentes ao impacto para uma maior durabilidade no local de trabalho
- Parte do sistema modular PACKOUT™



Descrição	Dimensões [Exterior] (A x C x L mm)	Quantidade por embalagem	Quantidade encomendada	Referência	Código EAN	Tabela €
Caixa organizadora PACKOUT™ de 3 gavetas	363 x 564 x 414	1	1	4932472130	4058546325268	327.20



Caixa organizadora PACKOUT™ de 2 gavetas

- A caixa organizadora PACKOUT™ de 2 gavetas permite um acesso fácil às ferramentas, mesmo quando colocada na parte inferior de um conjunto PACKOUT™
- Corrediças com rolamentos metálicos para uma capacidade de até 11 kg de peso por gaveta
- Barra de segurança que impede a abertura indesejada das gavetas durante o transporte e permite a fixação com um cadeado
- Conjunto divisor integrado, permitindo ao utilizador personalizar o interior de cada gaveta para uma organização à sua medida
- Esquinas reforçadas com metal
- Construída com polímeros resistentes ao impacto para uma maior durabilidade no local de trabalho
- Parte do sistema modular PACKOUT™



Descrição	Dimensões [Exterior] (A x C x L mm)	Quantidade por embalagem	Quantidade encomendada	Referência	Código EAN	Tabela €
Caixa organizadora PACKOUT™ de 2 gavetas	363 x 564 x 414	1	1	4932472129	4058546325251	291.40



Armário para ferramentas PACKOUT™

NOVO

- Encaixa em todas as caixas PACKOUT™.
- Pode fixar-se nas bases de montagem PACKOUT™.
- Fixação segura graças ao sistema de fixação PACKOUT™ por trás e por baixo.
- Porta frontal para fácil acesso a ferramentas e artigos armazenados no interior. A porta pode ser deslizada para dentro da caixa para tornar o acesso fácil e cómodo.
- Capacidade até: 22kg.
- Fabricado em polímeros resistentes ao impacto.
- Parte do sistema modular de armazenamento e transporte PACKOUT™.



Descrição	Dimensões [Exterior] (A x C x L mm)	Quantidade por embalagem	Quantidade encomendada	Referência	Código EAN	Tabela €
Armário para ferramentas PACKOUT™	381 x 508 x 381	1	1	4932480623	4058546409081	305.40



Organizador PACKOUT™

- Parte do sistema modular PACKOUT™.
- Fabricado com polímeros de alta resistência e tampa em policarbonato, para maior durabilidade.
- No interior existem 10 caixas removíveis e empilháveis que podem ser colocadas na obra para fácil acesso.
- Proteção IP65 contra penetração de poeiras e líquidos.
- Travamento das bandejas para evitar que o conteúdo se misture durante o transporte.



Descrição	Dimensões [Exterior] (A x C x L mm)	Quantidade por embalagem	Quantidade encomendada	Referência	Código EAN	Tabela €
Organizador PACKOUT™	117 x 500 x 386	1	1	4932464082	4058546220273	99.10

Organizador compacto PACKOUT™

- Parte do sistema modular PACKOUT™.
- Fabricado com polímeros de alta resistência e tampa em policarbonato, para maior durabilidade.
- No interior existem 5 caixas removíveis e empilháveis que podem ser colocadas na obra para fácil acesso.
- Proteção IP65 contra penetração de poeiras e líquidos.
- Travamento das bandejas para evitar que o conteúdo se misture durante o transporte.



Descrição	Dimensões [Exterior] (A x C x L mm)	Quantidade por embalagem	Quantidade encomendada	Referência	Código EAN	Tabela €
Organizador compacto PACKOUT™	117 x 249 x 386	1	1	4932464083	4058546220280	51.30



Organizador fino PACKOUT™

- Parte do sistema modular de armazenamento e transporte PACKOUT™
- Fabricado com polímeros de alta resistência para maior durabilidade
- Interior com 2 bandeja grande e 8 pequenas. Todas as bandejas possuem divisórias
- Bandejas fixas que impedem que o conteúdo se misture durante o transporte
- Proteção IP65 contra penetração de poeiras e líquidos.



Descrição	Dimensões [Exterior] (A x C x L mm)	Quantidade por embalagem	Quantidade encomendada	Referência	Código EAN	Tabela €
Organizador fino Packout	64 x 500 x 414	1	1	4932471064	4058546286927	86.00



Organizador compacto fino PACKOUT™

- Parte do sistema modular de armazenamento e transporte PACKOUT™
- Fabricado com polímeros de alta resistência para maior durabilidade
- Interior com 1 bandeja grande e 4 pequenas. Todas as bandejas possuem divisórias
- Bandejas fixas que impedem que o conteúdo se misture durante o transporte
- Proteção IP65 contra penetração de poeiras e líquidos.



Descrição	Dimensões [Exterior] (A x C x L mm)	Quantidade por embalagem	Quantidade encomendada	Referência	Código EAN	Tabela €
Organizador fino Packout	64 x 249 x 411	1	1	4932471065	4058546286934	47.80

Organizador de grande capacidade PACKOUT[™]

- 50% mais alto que o organizador padrão PACKOUT[™] - ideal para armazenar ferramentas, baterias, carregadores, acessórios e outros equipamentos
- As divisórias permitem ao utilizador personalizar o armazenamento de acordo com as suas necessidades
- 22 kg de capacidade de peso total
- Parte do sistema de armazenamento modular PACKOUT[™]
- Construído com polímeros resistentes ao impacto para uma maior durabilidade no local de trabalho
- Classificação IP65 para resistir às condições mais exigentes do local de trabalho



Descrição	Dimensões [Exterior] (A x C x L mm)	Quantidade por embalagem	Quantidade encomendada	Referência	Código EAN	Tabela €
Organizador de grande capacidade PACKOUT [™]	178 x 507 x 386	1	1	4932478625	4058546348182	126.60



Caixa multiusos PACKOUT[™]

- Pode empilhar-se tanto vertical com horizontalmente
- Capacidade até 22kg
- Grande capacidade de armazenamento para todo o tipo de ferramentas
- Podem empilhar-se outros produtos PACKOUT[™] em cima da caixa
- Parte integrante do sistema de armazenamento PACKOUT[™]



Descrição	Dimensões [Exterior] (A x C x L mm)	Quantidade por embalagem	Quantidade encomendada	Referência	Código EAN	Tabela €
Caixa multiusos PACKOUT [™]	251 x 475 x 389	1	1	4932471724	4058546296230	92.00



Caixa de ferramentas compacta PACKOUT™

- Divisores ajustáveis: permite armazenar e organizar ferramentas de diferentes tamanhos
- Espaço suficiente para armazenar serras circulares, rebardadoras e berbequins
- Suporta até 34kg de peso
- Construído com polímeros resistentes a impactos
- Proteção IP65 protege contra água e poeiras
- Parte do sistema de armazenamento modular PACKOUT™



Descrição	Dimensões [Exterior] (A x C x L mm)	Quantidade por embalagem	Quantidade encomendada	Referência	Código EAN	Tabela €
Caixa de ferramentas compact PACKOUT™	330 x 249 x 411	1	1	4932471723	4058546292232	125.40



Geleira rígida PACKOUT™

- O isolamento duplo premium mantém o frio até 30 horas
- Proteção IP65 protege contra água e poeiras
- Abridor de garrafas integrado
- Bandeja removível para armazenamento separado de artigos pessoais. Mantém-nos separados do gelo/água
- 15l de capacidade
- Construído com polímeros resistentes a impactos
- Parte do sistema de armazenamento PACKOUT™



Descrição	Dimensões [Exterior] (A x C x L mm)	Quantidade por embalagem	Quantidade encomendada	Referência	Código EAN	Tabela €
Geleira rígida PACKOUT™	330 x 249 x 411	1	1	4932471722	4058546296216	149.50



Rack de montagem PACKOUT™

- As calhas de fixação E-Track podem ser montadas na parede de um veículo, em salas ou garagens para uma máxima versatilidade
- Desenhado para fácil montagem, ajuste de altura e remoção rápida das prateleiras
- Cada prateleira suporta até 22kg de peso
- Estrutura metálica reforçada
- Fabricado com polímeros resistentes ao impacto
- Parte do sistema modular PACKOUT™



Descrição	Dimensões [Exterior] (A x C x L mm)	Quantidade por embalagem	Quantidade encomendada	Referência	Código EAN	Tabela €
① Kit rack de montagem PACKOUT™ (2 prateleiras + E-Track)	508 x 546 x 447	4	1	4932472127	4058546325237	266.20
② Rack de montagem PACKOUT™ - prateleira individual	99 x 533 x 422	1	1	4932478711	4058546349042	105.10
③ Rack de montagem vertical E-track PACKOUT™ 50cm	25 x 90 x 508	2	1	4932478996	4058546362782	52.50



Base fixa PACKOUT™

- Multiplas configurações e diferentes montagens.
- Transforme o seu PACKOUT™ num sistema de armazenagem fixo.
- Suporta até 45kg de peso no chão.
- Suporta até 22kg de peso montado numa parede.
- Forma parte do sistema modular PACKOUT™.
- Estrutura fabricada com polímeros resistentes a impactos e reforçada com 2 barras metálicas laterais.

Descrição	Dimensões [Exterior] (A x C x L mm)	Quantidade por embalagem	Quantidade encomendada	Referência	Código EAN	Tabela €
① Base de montagem PACKOUT™	28 x 594 x 467	1	1	4932471638	4058546295370	65.70
② Base de montagem compacta PACKOUT™	25 x 254 x 508	1	1	4932480621	4058546409067	36.90
③ Base de montagem XL PACKOUT™	25 x 762 x 508	1	1	4932480622	4058546409074	91.60



Base universal para carga superior PACKOUT™

- Tampo em contraplacado marítimo fornece uma superfície lisa para trabalhos leves de montagem, desenho ou trabalho num computador ou tablet.
- A superfície permite a fácil montagem de materiais no local de trabalho e a colocação de materiais no mesmo. Pode ser empilhada com outros produtos PACKOUT™.
- 22kg de capacidade máxima.
- Parte do sistema de armazenamento modular PACKOUT™
- Resistente ao impacto. Concebida para a máxima durabilidade.



Descrição	Dimensões [Exterior] (A x C x L mm)	Quantidade por embalagem	Quantidade encomendada	Referência	Código EAN	Tabela €
Base universal para carga superior PACKOUT™	53 x 607 x 389	1	6	4932472128	4058546325244	105.10

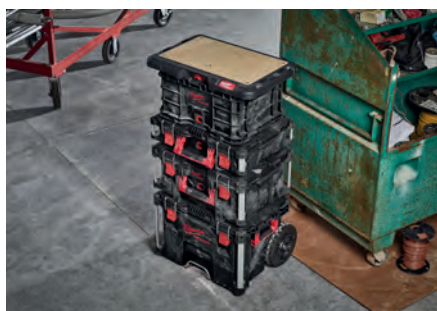

Bandeja para ferramentas PACKOUT™

NOVO

- Organização adicional
- Compatível com outras soluções do sistema de armazenamento modular PACKOUT™: empilhe e organize as suas caixas de ferramentas
- Compatível com: caixa grande, caixa com rodas XL e caixa de ferramentas XL
- A pega superior permite um transporte fácil e cómodo
- Inclui 4 divisórias para maior capacidade de organização
- Capacidade até 11kg
- Parte do sistema de armazenamento modular PACKOUT™



Descrição	Dimensões [Exterior] (A x C x L mm)	Quantidade por embalagem	Quantidade encomendada	Referência	Código EAN	Tabela €
Bandeja para ferramentas PACKOUT™	127 x 503 x 297	1	1	4932480625	4058546409104	76.80

Divisória para caixa multiusos PACKOUT™

NOVO

- Divide o espaço da caixa multiusos PACKOUT™ para maior organização
- A parte superior da divisória permite empilhar produtos PACKOUT™ na parte superior da caixa multiusos
- Orifícios para a fixação de carregadores ou outros objetos
- Parte do sistema de armazenamento modular PACKOUT™



Descrição	Dimensões [Exterior] (A x C x L mm)	Quantidade por embalagem	Quantidade encomendada	Referência	Código EAN	Tabela €
Divisória para caixa multiusos PACKOUT™	234 x 330 x 94	1	1	4932480624	4058546409098	31.10

Adaptador HD-Box para PACKOUT[™]

- Adaptador para empilhar as malas HD-Box no PACKOUT[™]
- Encaixa em cima das caixas PACKOUT[™]
- Permite transportar HD-boxes em cima do sistema PACKOUT[™] para a solução de armazenamento mais versátil
- Fabricado em material resistente a impactos



Descrição	Dimensões [Exterior] (A x C x L mm)	Quantidade por embalagem	Quantidade encomendada	Referência	Código EAN	Tabela €
Adaptador para HD-Box PACKOUT [™]	117 x 500 x 386	1	1	4932464081	4058546220266	49.00

Espuma personalizável PACKOUT[™]

- Espuma totalmente personalizável - permite transportar as suas ferramentas ou outros produtos de forma segura
- Fabricadas em materiais resistentes de elevada durabilidade
- Permite o acesso rápido às ferramentas
- A referência 4932471428 adapta-se às 2 caixas PACKOUT[™] (4932464080 e 4932464079).
- A referência 4932471927 adapta-se à caixa com rodas PACKOUT[™] (4932464078).



Descrição	Quantidade por embalagem	Quantidade encomendada	Referência	Código EAN	Tabela €
Espuma personalizável para malas PACKOUT [™]	2	1	4932471428	4058546290566	23.90
Espuma personalizável para caixa com rodas PACKOUT [™]	1	1	4932471927	4058546298265	65.70
Espuma para caixas organizadoras PACKOUT [™] com gavetas	2	1	4932479157	4058546369514	26.30



Inserções PACKOUT™

- Divisores amovíveis para caixas e organizadores PACKOUT™
- Ref: 4932478298: Bandeja amovível concebida para carro com rodas (4932464078) e caixa de ferramentas (4932464079) PACKOUT™
- Ref: 4932478299. Conjunto de divisores concebidos para caber na caixa PACKOUT™ (4932464080)
- Ref: 4932478300. Conjunto organizador concebido para organizador (4932464082) e organizador compacto (4932464083) PACKOUT™
- Ref: 4932478301. Conjunto de organizador fino de gavetas (4932471064) e organizador fino compacto (4932471065) PACKOUT™

Descrição	Quantidade por embalagem	Quantidade encomendada	Referência	Código EAN	Tabela €
① Bandeja desmontável para caixa com rodas e mala PACKOUT™	1	1	4932478298	4058546344757	13.20
② Bandeja desmontável para caixa PACKOUT™	4	1	4932478299	4058546344764	19.20
③ Organizador fino de gavetas PACKOUT™	5	1	4932478301	4058546344788	12.00
④ Organizador de gavetas PACKOUT™	5	1	4932478300	4058546344771	12.00
⑤ Divisores para caixas organizadoras PACKOUT™ com 3 gavetas	8	1	4932479104	4058546368982	21.50
⑥ Divisores para caixas organizadoras PACKOUT™ com 2 gavetas	8	1	4932479105	4058546368999	21.50

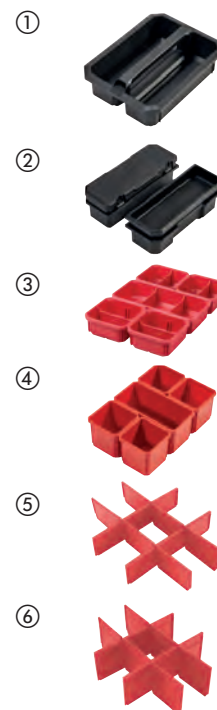

Espuma PACKOUT™ de chaves combinadas MAX BITE™ e alicates

- Faces de contacto MAX BITE™ com desenho especial que evitam danificar a cabeça da porca ou parafuso
- Punho arredondado para um manuseamento mais cómodo
- Marcações preenchidas com tinta para uma melhor visibilidade
- Alicates de bomba de água com garras em V com perfil para maior aderência, ajuste mais preciso e deslizamento reduzido. Endurecimento especial 64 HRC
- Todos os alicates têm um endurecimento especial das pontas - 64 HRC - para melhor durabilidade e resistência
- Encaixa-se perfeitamente na caixa organizadora PACKOUT™ de gavetas
- Corte a laser de espuma de alta qualidade para um perfeito armazenamento das ferramentas

Descrição	Quantidade por embalagem	Quantidade encomendada	Referência	Código EAN	Tabela €
Espuma PACKOUT™ de 19 peças com chaves combinadas MAX BITE™ e alicates					
Chaves combinadas de 8mm, 9mm 10mm, 11mm, 12mm, 13mm, 14mm, 15mm, 16mm, 17mm, 18mm, 19mm, 20mm, 21mm e 22 mm; Alicates de pontas de 210mm, alicate de corte de 160mm, alicate de ajuste de 200mm, chave inglesa de 150mm	19	1	4932480715	4058546410001	354.50



Espumas PACKOUT[™] para gaveta com roquete e chaves de caixa

- Roquete de 90 dentes e ângulo de recuperação de 4° para trabalhar em espaços de difícil acesso
- Laterais FOUR FLAT[™] que impedem o deslizamento, preparadas para chaves combinadas
- Encaixa-se perfeitamente na caixa organizadora PACKOUT[™] de gavetas
- Corte a laser da espuma para um encaixe perfeito das ferramentas



Descrição	Quantidade por embalagem	Quantidade encomendada	Referência	Código EAN	Tabela €
<p>① Espuma PACKOUT[™] de 70 peças com roquete de 1/2", chaves de caixa e jogo de chaves allen</p> <p>Chaves de caixa curtas 1/2": 5, 5.5, 6, 7, 8, 9, 10, 11, 12, 13, 14, 15mm Chaves de caixa compridas 1/2": 5, 5.5, 6, 7, 8, 9, 10, 11, 12, 13, 14, 15 mm 2 extensões de 75 e 127mm cardán e roquete Pontas SHOCKWAVE[™] pontas: 27 x 25 mm: 1 x PH1 / 2 x PH2 / 1 x PH3, 1 x PZ1 / 2 x PZ2 / 1 x PZ3, 2 x TX10 / 2 x TX15 / 3 x TX20 / 2 x TX25 / 2 x TX30 / 1 x TX40, 1 x TX B07 / 1 x TX B08 / 1 x TX B09 / 1 x TX B010 / 1 x TX B015 / 1 x TX B020 / 1 x TX B025, 1x Hex 3 / 4 / 5 / 6mm, 1 x adaptador com bloqueio de 73mm comprimento Jogo de chaves allen</p>	70	1	4932480716	4058546410018	393.40
<p>② Espuma PACKOUT[™] com roquete de 1/4", chaves de caixa, chave inglesa e chaves de fendas</p> <p>Chaves de caixas curtos 1/4": 10, 11, 12, 13, 14, 15, 16, 17, 18, 19, 20, 21, 22, 23, 24mm Chaves de caixas compridas 1/4": 10, 11, 12, 13, 14, 15, 16, 17, 18, 19mm Chaves de fendas: 3 / 4 / 5 / 6 / PH 1 / PH 2 Chave inglesa de 250mm</p>	35	1	4932480717	4058546410025	243.80

Bolsa PACKOUT[™]

- Parte do sistema modular PACKOUT[™]
- Construção em tecido balístico 1680d
- Base resistente a impactos
- Fechos metálicos
- Punho revestido a borracha para maior durabilidade



Descrição	Dimensões [Exterior] (A x C x L mm)	Nº de bolsos	Quantidade por embalagem	Quantidade encomendada	Referência	Código EAN	Tabela €
① Bolsa PACKOUT [™] 25cm	300 x 250 x 320	28	1	1	4932464084	4058546220297	113.40
② Bolsa PACKOUT [™] 40cm	250 x 400 x 430	31	1	1	4932464085	4058546220303	170.80
③ Bolsa PACKOUT [™] 50cm	280 x 500 x 430	32	1	1	4932464086	4058546220310	183.90



Bolsa de transporte PACKOUT™

- Parte do sistema modular de armazenamento e transporte PACKOUT™
- Construída com Nylon balístico 1680D e fechos metálicos para maior durabilidade
- Fabricado com polímeros de alta resistência que protege da água e sujidade
- Correia de ombro almofadada para um transporte mais confortável
- Correia de ombro acolchoada e pegas laterais e superior para transporte.



Descrição	Dimensões [Exterior] (A x C x L mm)	Quantidade por embalagem	Quantidade encomendada	Referência	Código EAN	Tabela €
① Bolsa Packout 15" / 38mm	427 x 381 x 254	1	1	4932471066	4058546286941	109.90
② Bolsa Packout 20" / 50mm	427 x 508 x 279	1	1	4932471067	4058546286958	131.40



Bolsa para técnicos PACKOUT™

- Parte do sistema modular de armazenamento e transporte PACKOUT™
- Construída com Nylon balístico 1680D para maior durabilidade
- Fabricado com polímeros de alta resistência que protege da água e sujidade
- 58 bolsos. Bolso com revestimento duro para proteção de equipamento electrónico
- Protege e guarda de forma segura portáteis e tablets



Descrição	Dimensões [Exterior] (A x C x L mm)	Quantidade por embalagem	Quantidade encomendada	Referência	Código EAN	Tabela €
Bolsa Packout	432 x 432 x 279	1	1	4932471130	4058546287580	186.30

Mochila PACKOUT™

- Parte do sistema modular de armazenamento e transporte PACKOUT™
- Construída com Nylon balístico 1680D e fechos metálicos para maior durabilidade
- 48 bolsos. Bolso com revestimento duro para proteção de equipamento electrónico
- Fabricado com polímeros de alta resistência que protege da água e sujidade e permite que a mochila se mantenha na vertical
- Fita de fecho no peito e fitas adicionais para fixação adicional



Descrição	Dimensões [Exterior] (A x C x L mm)	Quantidade por embalagem	Quantidade encomendada	Referência	Código EAN	Tabela €
Mochila Packout - 1pc	508 x 381 x 292	1	1	4932471131	4058546287597	185.10

Geleira PACKOUT[™]

- Parte do sistema modular de armazenamento e transporte PACKOUT[™]
- Fabricado com polímeros de alta resistência que protege da água e sujeira e permite que a mochila se mantenha na vertical
- Isolamento extra que mantém a temperatura durante 24 horas
- Junções à prova de fugas. Aprovadas para o transporte de alimentos
- Correia de ombro para um transporte mais fácil



Descrição	Dimensões [Exterior] (A x C x L) mm	Quantidade por embalagem	Quantidade encomendada	Referência	Código EAN	Tabela €
Geleira de obra PACKOUT [™]	406 x 394 x 254	1	1	4932471132	4058546287603	105.10



Termo PACKOUT[™]

NOVO

- Isolamento de parede dupla por vácuo para retenção da temperatura durante todo o dia
- Fecho magnético rotativo para fácil abertura
- Aço inoxidável de 18/8 para maior durabilidade
- Pode lavar-se na máquina de lavar louça
- Mecanismo de girar e bloquear para conectividade com outras soluções do sistema PACKOUT[™]

Descrição	Quantidade por embalagem	Quantidade encomendada	Referência	Código EAN	Tabela €
Termo PACKOUT [™] 591ml	1	6	4932479074	4058546368685	48.60
Termo PACKOUT [™] 887ml	1	6	4932479075	4058546368692	56.40



PACKOUT™

ARMAZENAMENTO DE OFICINA



UM NOVO NÍVEL DE ORGANIZAÇÃO NO LOCAL DE TRABALHO

Para acabar com a desarrumação e a desorganização na sua oficina, trazemos-lhe a versatilidade do sistema PACKOUT™ que lhe oferece uma inovadora solução de arrumação e organização para o seu local de trabalho. São 20 novos produtos que lhe permitem personalizar totalmente a sua oficina de forma a ter as suas ferramentas e equipamentos arrumados.



DIGITALIZE AGORA
O CÓDIGO QR PARA
CONSTRUIR O SEU
SISTEMA DE ORGANIZAÇÃO

Ganchos de armazenamento PACKOUT[™]

NOVO

- Ganchos metálicos de aço de alta resistência, com capacidade para suportar ferramentas pesadas.
- O revestimento do gancho protege os ganchos e os artigos armazenados.
- Acesso fácil e rápido a todas as ferramentas.
- A montagem mais segura e fácil com mecanismo de click & lock.
- Personalize totalmente a sua oficina à sua medida.
- Parte do sistema de armazenamento de oficina PACKOUT[™]

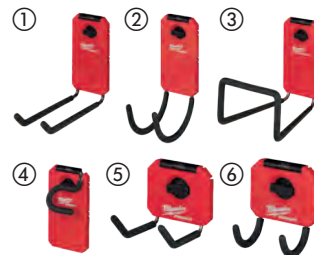

Descrição	Dimensões [Exterior] (A x C x L mm)	Quantidade por embalagem	Quantidade encomendada	Referência	Código EAN	Tabela €
① Gancho duplo direito de 23cm PACKOUT [™]	203 x 89 x 229	1	5	4932480700	4058546409852	26.30
② Gancho duplo curvo de 15cm PACKOUT [™]	279 x 89 x 152	1	5	4932480701	4058546409869	26.30
③ Gancho longo fechado PACKOUT [™]	203 x 152 x 229	1	3	4932480702	4058546409876	31.60
④ Gancho em S de 10cm PACKOUT [™]	38 x 89 x 178	1	5	4932480703	4058546409883	17.90
⑤ Gancho duplo pequeno de 10cm PACKOUT [™]	102 x 89 x 102	1	5	4932480704	4058546409890	13.70
⑥ Gancho pequeno duplo curvo de 8cm PACKOUT [™]	178 x 89 x 76	1	5	4932480705	4058546409906	13.70

Racks de organização PACKOUT[™]

NOVO

- Acesso fácil e rápido a todas as ferramentas e artigos.
- A montagem mais segura e fácil com o mecanismo de click & lock.
- Personalize totalmente o seu local de trabalho de acordo com as suas necessidades.
- Parte do sistema de armazenamento de oficina PACKOUT[™]



Descrição	Dimensões [Exterior] (A x C x L mm)	Quantidade por embalagem	Quantidade encomendada	Referência	Código EAN	Tabela €
① Porta-bebidas PACKOUT [™]	127 x 102 x 178	1	4	4932480706	4058546409913	13.70
② Suporte para rolos de papel PACKOUT [™]	165 x 102 x 330	1	5	4932480707	4058546409920	26.30
③ Suporte para alicates PACKOUT [™]	89 x 241 x 127	1	6	4932480710	4058546409951	17.90
④ Suporte para chaves de fendas PACKOUT [™]	90 x 236 x 90	1	6	4932480711	4058546409968	15.80
⑤ Prateleira pequena PACKOUT [™]	254 x 241 x 89	1	5	4932480713	4058546409982	19.00

Suportes para baterias PACKOUT[™]

NOVO

- Organize as suas baterias
- As baterias encaixam-se como numa ferramenta para um armazenamento seguro
- Acesso fácil e rápido a todas às baterias
- A montagem mais segura e simples com mecanismo click & lock
- Personalize de acordo com as suas necessidades
- Parte do sistema de armazenamento para oficinas PACKOUT[™]

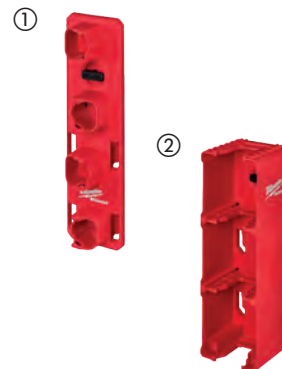

Descrição	Dimensões [Exterior] (A x C x L mm)	Quantidade por embalagem	Quantidade encomendada	Referência	Código EAN	Tabela €
① Suporte para baterias M12 [™] PACKOUT [™]	66 x 102 x 330	1	6	4932480708	4058546409937	15.80
② Suporte para baterias M18 [™] PACKOUT [™]	102 x 102 x 330	1	4	4932480709	4058546409944	21.10

PACKOUT™ armazenamento de fácil acesso

NOVO

- Acesso fácil e rápido a todas as ferramentas
- A montagem mais segura e fácil com o mecanismo de click & lock
- Personalize totalmente o seu local de trabalho de acordo com as suas necessidades
- Parte do sistema de armazenamento de oficina PACKOUT™

Descrição	Dimensões [Exterior] (A x C x L mm)	Quantidade por embalagem	Quantidade encomendada	Referência	Código EAN	Tabela €
① Suporte para máquinas PACKOUT™	254 x 241 x 356	1	2	4932480712	4058546409975	47.40
② Suporte multiusos PACKOUT™	178 x 241 x 356	1	3	4932480714	4058546409999	56.90



Recipientes organizadores PACKOUT™

NOVO

- Ideal para armazenar parafusos, fitas-métricas e outros artigos pequenos
- Inclui divisórias amovíveis e bandejas interiores para organização adicional
- Pendura-se nas placas de montagem PACKOUT™
- Adapta-se ao organizador PACKOUT™ (4932464082) e organizador compacto PACKOUT™ (4932464083)
- Construído com polímeros resistentes ao impacto
- Parte do sistema de armazenamento de oficina PACKOUT™

Descrição	Dimensões [Exterior] (A x C x L mm)	Quantidade por embalagem	Quantidade encomendada	Referência	Código EAN	Tabela €
① Recipiente organizador PACKOUT™ de 10x10cm	102 x 102 x 102	2	6	4932480698	4058546409838	11.60
② Recipiente organizador PACKOUT™ de 10x20cm	102 x 203 x 102	2	6	4932480699	4058546409845	20.00



Mochila de Obra

- Nylon balístico 1680D e acessórios em metal para maior durabilidade
- Base rígida moldada permite à mochila manter-se direita e evita a penetração de água e sujidade
- Fita de fecho no peito e fitas adicionais para fixação adicional
- Arnês almofadado em tecido respirável que distribui o peso para maior conforto
- 48 bolsos no total incluindo 2 bolsos grandes rígidos para proteger o equipamento dos impactos.
- Clip de cinto em arame para reduzir danos na roupa



Descrição	Dimensões [Exterior] (A x C x L mm)	Quantidade por embalagem	Quantidade encomendada	Referência	Código EAN	Tabela €
Mochila de obra	240 x 457 x 518	1	1	4932464833	4058546227784	162.50



Mochila

- Construção robusta, produzida em nylon balístico 1680D.
- Corpo rígido permite que a mochila seja colocada na posição vertical e garante total proteção contra o meio ambiente.
- Alças confortáveis para maior rentabilidade na obra.
- Grande espaço de arrecadação - 35 bolsos no total.
- Bolso frontal de fácil acesso para peças de grande dimensão. Bolso lateral para garrafa de água.
- Parede vertical maximiza o espaço de arrecadação.
- Bolsa para computador, permite guardar material electrónico e bens pessoais.
- Argolas metálicas exteriores permitem fixar ferramentas.



Descrição	Dimensões [Exterior] (A x C x L mm)	Quantidade por embalagem	Quantidade encomendada	Referência	Código EAN	Tabela €
Mochila	363 x 203 x 594	1	1	48228200	045242333943	150.50



Mochila de trabalho

- Construção resistente para maior durabilidade, feita em nylon balístico 1680D
- Alças almofadadas para maior conforto no transporte
- Bolso protegido para computador/tablet ou bens pessoais
- 18 bolsos para organizar as suas ferramentas



Descrição	Dimensões [Exterior] (A x C x L mm)	Quantidade por embalagem	Quantidade encomendada	Referência	Código EAN	Tabela €
Mochila de trabalho	360 x 210 x 520	1	1	4932464252	4058546221973	124.00

Mochila de perfil baixo

- Construída com Nylon balístico 1680D e fechos metálicos para maior durabilidade
- Base reforçada protege a mochila das condições mais duras
- Fita de fecho no peito e fitas adicionais para fixação adicional
- Arnês almofadado em construído em tecido respirável que distribui o peso para maior conforto
- 22 bolsos no total, incluindo um bolso para portátil ou tablet.



Descrição	Dimensões [Exterior] (A x C x L mm)	Quantidade por embalagem	Quantidade encomendada	Referência	Código EAN	Tabela €
Mochila de perfil baixo	200 x 300 x 498	1	1	4932464834	4058546227791	146.90

Geleira de obra

- Construída com nylon balístico 1680D e fechos metálicos para maior durabilidade
- Especialmente projetadas para resistir às mais exigentes condições da obra
- Geleira com duplo isolamento e construção que impede a saída de líquidos
- Clip de fixação com abre-cápsulas
- Alsa de ombro com acessórios metálicos.
- Bolso impermeável para equipamentos eletrónicos



Descrição	Dimensões [Exterior] (A x C x L mm)	Quantidade por embalagem	Quantidade encomendada	Referência	Código EAN	Tabela €
Geleira de obra	280 x 350 x 380	1	1	4932464835	4058546227807	86.60

Bolsa para eletricistas

- Construção robusta, produzida em nylon balístico 1680D.
- Dupla costura, rebites mais fortes.
- Pegas integradas permitem um transporte fácil.
- Base rígida permite que a bolsa seja colocada na posição vertical mesmo quando está cheia.
- Argolas exteriores permitem que seja fixado a um cinto.
- Anéis em D montados centralmente, permitem fixar uma alça para o ombro.
- Clip de fácil acesso para guardar fita métrica.



Descrição	Quantidade por embalagem	Quantidade encomendada	Referência	Código EAN	Tabela €
Bolsa eletricistas	1	1	48228112	045242509157	72.90

Cinto multi-bolsos

- Construção robusta, produzida em nylon balístico 1680D.
- Dupla costura, rebites mais fortes.
- Suspensórios de 4 pontos distribui o peso para maior conforto.
- Cinto confortável para maior rentabilidade na obra.
- Pegas integradas permitem um transporte fácil.
- Ganchos metálicos permitem suspender ferramentas.



Descrição	Quantidade por embalagem	Quantidade encomendada	Referência	Código EAN	Tabela €
Cinto instaladores.	1	1	48228120	045242333974	209.00

Suspensórios

- Alças ajustáveis
- Construídos em nylon balístico 1680D

Descrição	Quantidade por embalagem	Quantidade encomendada	Referência	Código EAN	Tabela €
Suspensórios	1	1	48228145	045242358212	80.00



Cinto de trabalho

- Nylon balístico 1680D e acessórios em metal para maior durabilidade
- Até 152mm de comprimento para cinturas até 143mm

Descrição	Quantidade por embalagem	Quantidade encomendada	Referência	Código EAN	Tabela €
Cinto de trabalho	1	1	48228140	045242358168	66.90



Malas Heavy Duty

- Malas fornecidas com fechos laterais e espuma interior.

Tamanho HD Box	Dimensões [Exterior] (A x C x L mm)	Quantidade por embalagem	Quantidade encomendada	Referência	Código EAN	Tabela €
1	475 x 358 x 132	1	1	4932453385	4002395146376	56.20
3	475 x 358 x 230	1	1	4932453386	4002395143634	66.90
HD Box Universal, com espuma interior		1	1	4932459751	4058546029234	68.80
HD Box Universal com logo FUEL e com espuma interior		1	1	4932459206	4002395287215	68.80
Fechos de substituição		2	1	4932373252	4002395347247	6.70
Adaptador para HD-Box PACKOUT™		1	1	4932464081	4058546220266	49.00





Nothing but **HEAVY DUTY.**TM

Techtronic Industries Iberia SL

Av. da Liberdade, 69 - 3ºC

1250-140 LISBOA

Portugal

Rep. Fiscal em Portugal

Ecovis Comark, Lda. /

NIPC 501 225 463

Tel: +351 21 346 2280

Email: marketing.iberia@tti-emea.com

