

Catálogo **BUROTICA**

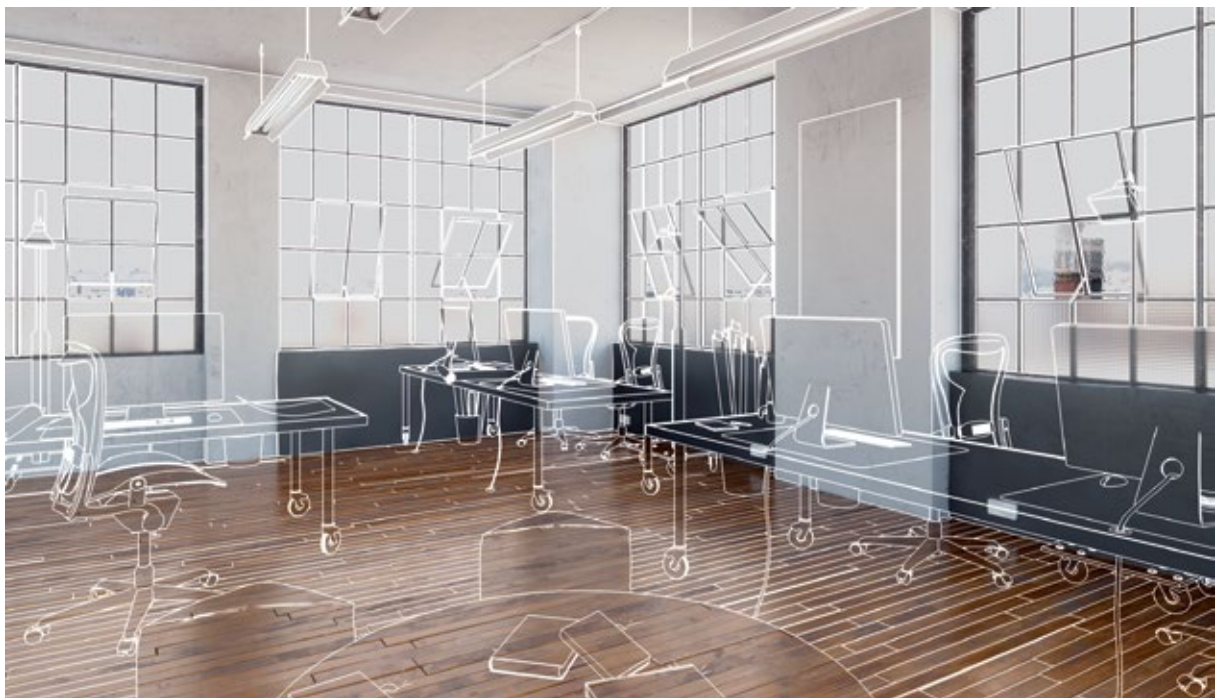

Organização | Planejamento | Personalização







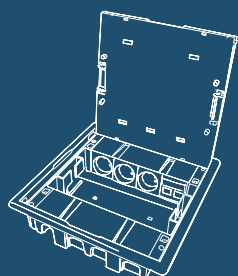





BUROTICA

Caixas de Chão	4
Postos de Trabalho	6
Blocos de Secretária	8
Minicolunas	10
Colunas	10
Sistema Mec Q45	12
Informações Técnicas	15



Em ambientes de trabalho em constante evolução e desenvolvimento, concebemos soluções para uma multiplicidade de exigências. Quer sejam **soluções para novos espaços de trabalho** ou **reconfigurações de existentes**.

Caixas de Chão

		Ref.	Cor
	<p>Caixa de Chão - 4 Módulos Dimensões exteriores (mm): ø 139 Fornecida com garras à parte Ver Ficha Técnica - pág. 16</p>	83002 C	CZ AT BR
	<p>Caixa de Encastrar para Caixa de Chão - 4 Módulos Fornecida com garras à parte</p>	83052	—
	<p>Caixa de Chão - 8 Módulos Dimensões exteriores (mm): 256 x 166 Fornecida com garras montadas Ver Ficha Técnica - pág. 17 a 18</p>	NOVO 83004 C	CZ AT
	<p>Caixa de Encastrar para Caixa de Chão - 8 Módulos Fornecida com Bloco de Poliestireno</p>	NOVO 83054	—
	<p>Caixa de Chão - 12 Módulos Dimensões exteriores (mm): 256 x 211 Fornecida com garras montadas Ver Ficha Técnica - pág. 17 a 18</p>	NOVO 83006 C	CZ AT
	<p>Caixa de Encastrar para Caixa de Chão - 12 Módulos Fornecida com Bloco de Poliestireno</p>	NOVO 83056	—
	<p>Caixa de Chão - 16 Módulos Dimensões exteriores (mm): 256 x 256 Fornecida com garras montadas Ver Ficha Técnica - pág. 17 a 18</p>	83008 C	CZ AT
	<p>Caixa de Chão com Tampa Inox - 16 Módulos Dimensões exteriores (mm): 256 x 256 Fornecida com garras montadas Ver Ficha Técnica - pág. 17 a 18</p>	83008 C	ZI AI
	<p>Caixa de Encastrar para Caixa de Chão - 16 Módulos Fornecida com Bloco de Poliestireno</p>	83058	—
	<p>Caixa de Chão - 24 Módulos Dimensões exteriores (mm): 256 x 369 Fornecida com garras montadas Ver Ficha Técnica - pág. 17 a 18</p>	NOVO 83012 C	CZ AT
	<p>Caixa de Encastrar para Caixa de Chão - 24 Módulos Fornecida com Bloco de Poliestireno</p>	NOVO 83062	—

C - Peça Completa. | BR - Branco; CZ - Cinzento; AT - Antracite; ZI - Cinzento/Inox; AI - Antracite/Inox.
 Aplicáveis com mecanismos MEC Q45.

Postos de Trabalho



Novas Cores















Desenvolvemos soluções que se fundem na decoração e estética dos espaços atuais, respeitando a identidade dos mesmos.

A sua modularidade e permuta de soluções personalizadas, permitem uma **adaptação e uma reconfiguração rápida em qualquer espaço de trabalho.**

Conheça as nossas soluções e as novas cores.

Postos de Trabalho

EMBEBER		Ref.	Cor
	<p>Posto de Trabalho de Embeber - 2 x 4 Módulos</p> <p>Dimensões exteriores (mm): 185 x 170 x 50</p> <p>Ver Ficha Técnica - pág. 22 a 23</p>	83401 S	
	<p>Posto de Trabalho de Embeber - 3 x 4 Módulos</p> <p>Dimensões exteriores (mm): 245 x 170 x 50</p> <p>Ver Ficha Técnica - pág. 22 a 23</p>	83402 S	BR BM PM AL
	<p>Posto de Trabalho de Embeber - 4 x 4 Módulos</p> <p>Dimensões exteriores (mm): 305 x 170 x 50</p> <p>Ver Ficha Técnica - pág. 22 a 23</p>	83403 S	
	<p>Posto de Trabalho de Embeber 3 x 4 Módulos com 2 Schuko VM + 2 Schuko BR + 2 RJ</p> <p>Dimensões exteriores (mm): 245 x 170 x 50</p> <p>Fornecido sem conetores</p> <p>Ver Ficha Técnica - pág. 22 a 23</p>	83402 C	
	<p>Posto de Trabalho de Embeber 3 x 4 Módulos com 2 Tom. Francesa VM + 2 Tom. Francesa BR + 2 RJ</p> <p>Dimensões exteriores (mm): 245 x 170 x 50</p> <p>Fornecido sem conetores</p> <p>Ver Ficha Técnica - pág. 22 a 23</p>	83431 C	BR
	<p>Posto de Trabalho de Embeber com Porta - 2 x 8 Módulos</p> <p>Dimensões exteriores (mm): 260 x 260 x 64</p> <p>Ver Ficha Técnica - pág. 24 a 25</p>	83404 S	BR
SALIENTES			
	<p>Posto de Trabalho Saliente - 2 x 4 Módulos</p> <p>Dimensões exteriores (mm): 187 x 172 x 60</p> <p>Ver Ficha Técnica - pág. 20 a 21</p>	83411 S	
	<p>Posto de Trabalho Saliente - 3 x 4 Módulos</p> <p>Dimensões exteriores (mm): 247 x 172 x 60</p> <p>Ver Ficha Técnica - pág. 20 a 21</p>	83412 S	
	<p>Posto de Trabalho Saliente - 4 x 4 Módulos</p> <p>Dimensões exteriores (mm): 307 x 172 x 60</p> <p>Ver Ficha Técnica - pág. 20 a 21</p>	83413 S	BR BM PM AL
	<p>Posto de Trabalho Saliente - 2 x 4 + 4 x 4 Módulos</p> <p>Dimensões exteriores (mm): 217 x 202 x 60</p> <p>Ver Ficha Técnica - pág. 19 e 21</p>	83410 S	
	<p>Posto de Trabalho Saliente 2 x 4 + 4 x 4 Módulos com 2 Schuko VM + 2 Schuko BR + 2 RJ</p> <p>Dimensões exteriores (mm): 217 x 202 x 60</p> <p>Fornecido sem conetores</p> <p>Ver Ficha Técnica - pág. 19 e 21</p>	83410 C	
	<p>Posto de Trabalho Saliente 2 x 4 + 4 x 4 Módulos com 2 Tom. Francesa VM + 2 Tom. Francesa BR + 2 RJ</p> <p>Dimensões exteriores (mm): 217 x 202 x 60</p> <p>Fornecido sem conetores</p> <p>Ver Ficha Técnica - pág. 19 e 21</p>	83441 C	BR
ACESSÓRIOS			
	<p>Adaptador para MODUS 55 em Postos de Trabalho</p> <p>4 módulos</p>	83420	
	<p>Tampa para Acesso Calha aos Postos de Trabalho</p> <p>Fornecimento como Tampa Cega de 4 módulos</p>	83421	

C - Peça Completa. S - Semimontado | BR - Branco; BM - Branco Mate; PM - Preto Mate; AL - Alumina
Aplicáveis com mecanismos MEC Q45.

Blocos de Secretária



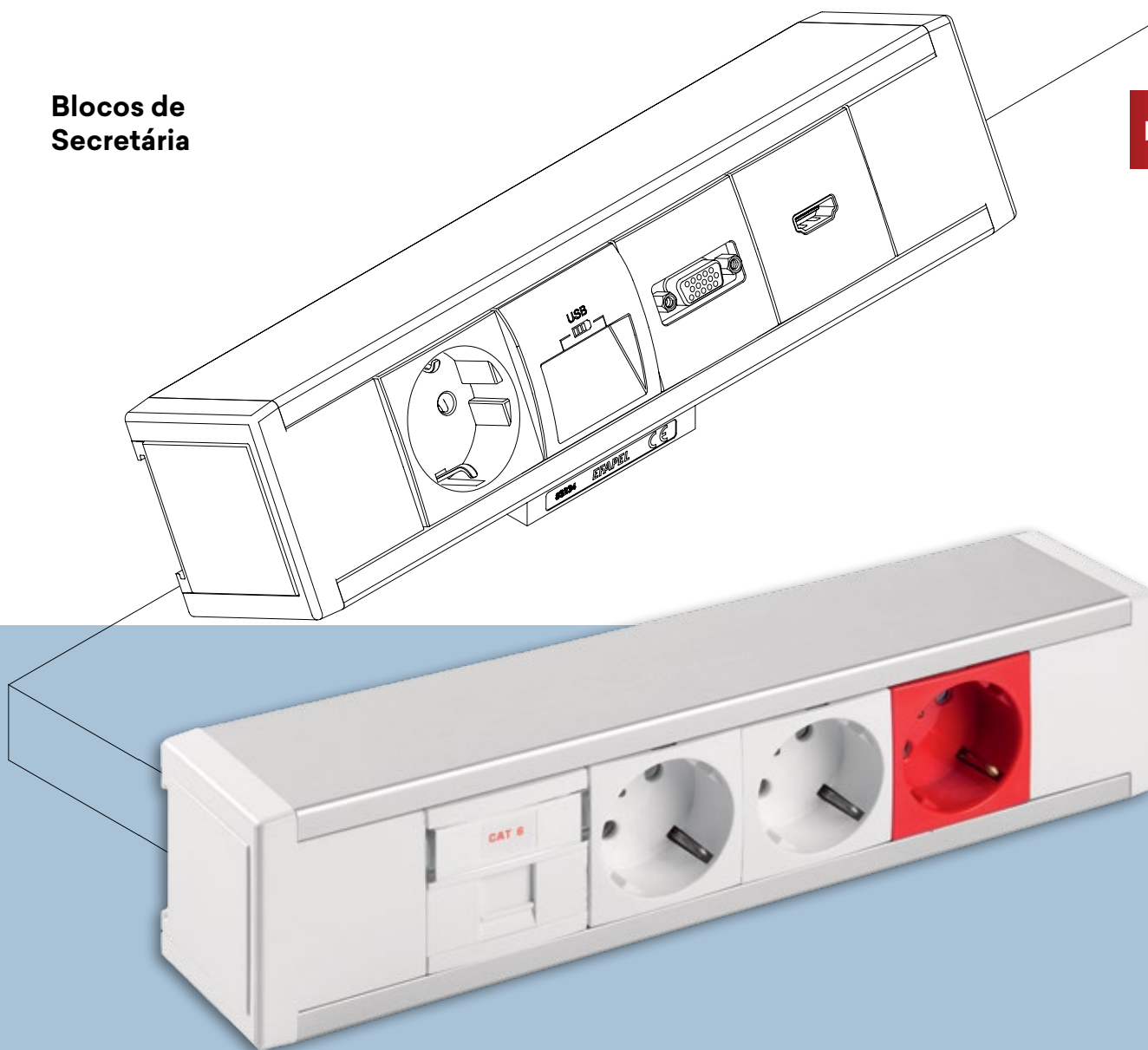















NOVO



Acesso fácil e prático a todas as necessidades de ligações e conetividades.

De **fácil aplicação, versáteis e configuráveis**, adequados às novas necessidades dos **espaços de trabalho**.

Blocos de Secretária

		Ref.	Cor
	Bloco de Secretária - 8 + 2 Módulos Alumínio. Fornecido com 4 Posicionadores (Ref. 45992) Fornecido com 1 Tampa Cega (Ref. 45677 S) Ver Ficha Técnica - pág. 26 a 28	83201 S	
	Bloco de Secretária - 12 + 2 Módulos Alumínio. Fornecido com 6 Posicionadores (Ref. 45992) Fornecido com 1 Tampa Cega (Ref. 45677 S) Ver Ficha Técnica - pág. 26 a 28	83202 S	BR
ACESSÓRIOS			
	Topo com Adaptador para Bloco de Secretária - 2 Módulos	83230 A	
	Topo passa Cabos para Bloco de Secretária - 2 Módulos	83231 A	
	Módulo para Conetor Rápido 2P + T - 2 Módulos	NOVO 45980 S	BR
	Módulo Duplo para 2 Conectores Rápidos 2P + T - 2 Módulos	NOVO 45981 S	
	Conetor Rápido 2P + T Macho para Cablar Ver Ficha Técnica - pág. 34	NOVO 83150	
	Conetor Rápido 2P + T Fêmea para Cablar Ver Ficha Técnica - pág. 34	NOVO 83151	
	Conetor Rápido 2P + T Macho de Pannel Ver Ficha Técnica - pág. 34	NOVO 83152	PT VM
	Conetor Rápido 2P + T Fêmea de Pannel Ver Ficha Técnica - pág. 34	NOVO 83153	
	Derivação 1 Entrada / 3 Saídas Ver Ficha Técnica - pág. 34	NOVO 83154	
	Posicionador 90° para 2 Módulos Aplicável com mecanismos da MEC Q45 em Blocos de Secretária, Colunas e Minicolunas Possibilidade de montagem dos aparelhos com rotação de 90°	45992	
	Bucim 3G 1,5 mm	81191	
	Bucim 3G 2,5 mm	81192	
	Adaptador para MODUS 55 em Blocos de Secretária, Minicolunas e Colunas 4 módulos	NOVO 83220	
	Kit de Fixação de Blocos de Secretária	NOVO 83234	-
	Perfil de Bloco de Secretária Dimensões (mm): 2100 / emb. Alumínio. Fornecido com Tampa (Ref. 83233)	83232	
	Tampa para Perfil Dimensões (mm): 2100	83233	

S - Semimontado. | BR - Branco; PT - Preto; VM - Vermelho.
Aplicáveis com mecanismos MEC Q45.

Minicolunas e Colunas

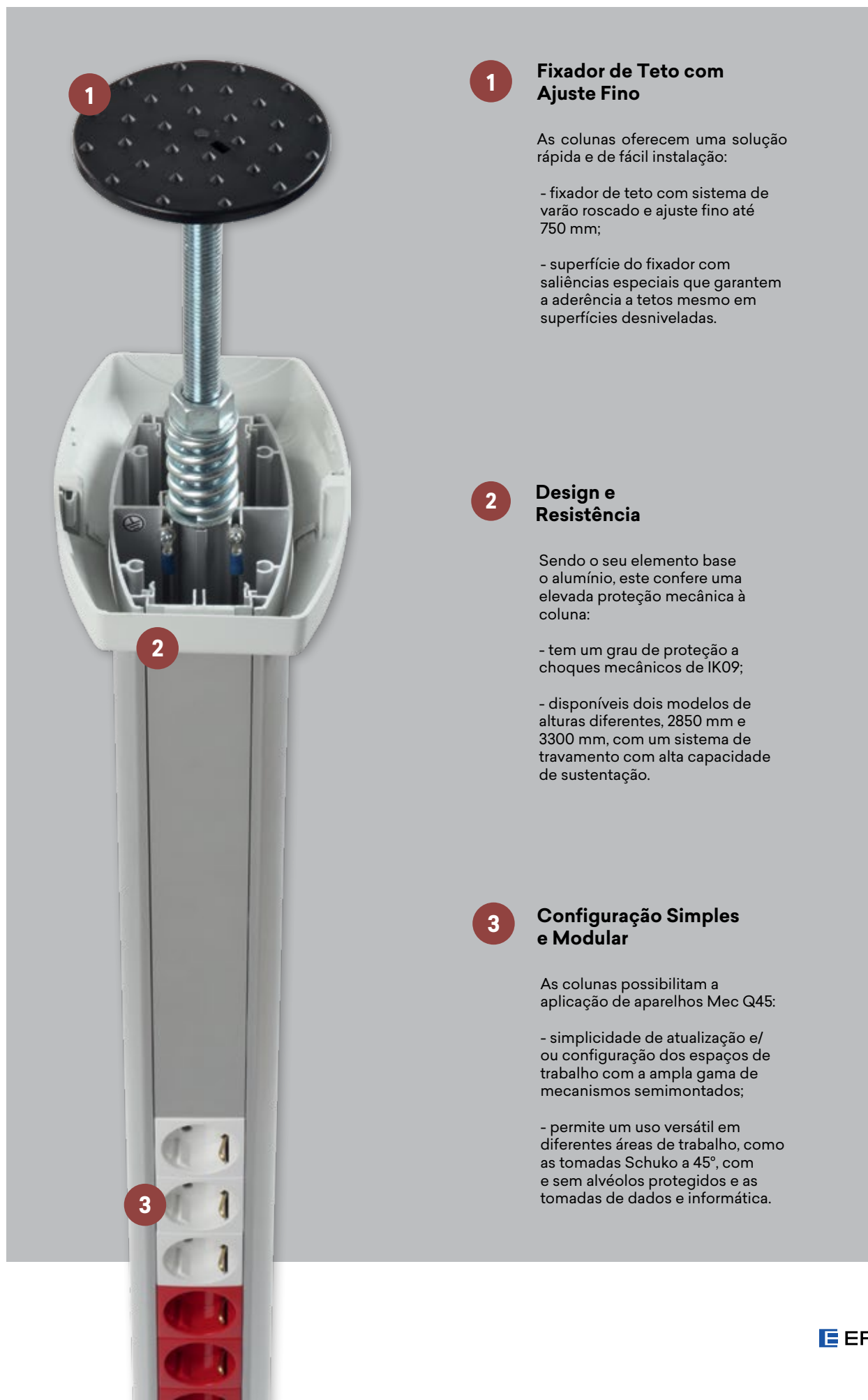

1 Fixador de Teto com Ajuste Fino

As colunas oferecem uma solução rápida e de fácil instalação:

- fixador de teto com sistema de varão roscado e ajuste fino até 750 mm;
- superfície do fixador com saliências especiais que garantem a aderência a tetos mesmo em superfícies desniveladas.

2 Design e Resistência

Sendo o seu elemento base o alumínio, este confere uma elevada proteção mecânica à coluna:

- tem um grau de proteção a choques mecânicos de IK09;
- disponíveis dois modelos de alturas diferentes, 2850 mm e 3300 mm, com um sistema de travamento com alta capacidade de sustentação.

3 Configuração Simples e Modular

As colunas possibilitam a aplicação de aparelhos Mec Q45:

- simplicidade de atualização e/ou configuração dos espaços de trabalho com a ampla gama de mecanismos semimontados;
- permite um uso versátil em diferentes áreas de trabalho, como as tomadas Schuko a 45°, com e sem alvéolos protegidos e as tomadas de dados e informática.

Minicolunas









	Ref.	Cor	
	Minicoluna - 2 faces 12 + 12 Módulos Alumínio. Altura (mm): 340 Fornecido com Topo Minicoluna (Ref. 83290 A) e Base Coluna/Minicoluna (Ref. 83251 A) em CZ (cinzento) Ver Ficha Técnica - pág. 29 a 30 e pág. 33	83282	
	Minicoluna - 2 faces 18 + 18 Módulos Alumínio Altura (mm): 480 Fornecido com Topo Minicoluna (Ref. 83290 A) e Base Coluna/Minicoluna (Ref. 83251 A) em CZ (cinzento) Ver Ficha Técnica - pág. 29 a 30 e pág. 33	83281	—
	Minicoluna - 2 faces 28 + 28 Módulos Alumínio. Altura (mm): 710 Fornecido com Topo Minicoluna (Ref. 83290 A) e Base Coluna/Minicoluna (Ref. 83251 A) em CZ (cinzento) Ver Ficha Técnica - pág. 29 a 30 e pág. 33	83283	

Colunas

	Coluna - 2 faces - 2850 mm Alumínio Fornecido com Topo Coluna (Ref. 83250 A) e Base Coluna/Minicoluna (Ref. 83251 A) em CZ (cinzento) e Varão Roscado (Ref. 83252 A) Ver Ficha Técnica - pág. 31 a 33	83241	
	Coluna - 2 faces - 3300 mm Alumínio Fornecido com Topo Coluna (Ref. 83250 A), Base Coluna/Minicoluna (Ref. 83251 A) em CZ (cinzento) e Varão Roscado (Ref. 83252 A) Ver Ficha Técnica - pág. 31 a 33	83242	

Minicolunas e Colunas

ACESSÓRIOS

	Adaptador para MODUS 55 em Blocos de Secretária, Minicolunas e Colunas 4 módulos	83220	—
	Posicionador 90° para 2 Módulos Aplicável com mecanismos da MEC Q45 em Blocos de Secretária, Colunas e Minicolunas Possibilidade de montagem dos aparelhos com rotação de 90°	45992	
	Topo Coluna	83250 A	
	Base Coluna/Minicoluna	83251 A	CZ AL
	Topo Minicoluna	83290 A	
	Varão Roscado Dimensões (mm): 1000 M16	83252 A	
	Perfil para Coluna/Minicoluna - 2 faces - 3180 mm Fornecido com 2 Tampas	83253	—
	Tampa para Perfil Dimensões (mm): 2100	83233	

A - Acessório. | CZ - Cinzento; AL - Alumina.
 Aplicáveis com mecanismos MEC Q45.

Sistema
MEC Q45

Sistema de aparelhagem de manobra, que permite uma montagem fácil e uma simples escolha de funções.



Aparelhos de Comando

	Ref.	Cor
Interruptor Unipolar - 2 Mód.	45011 S	
Interruptor Unipolar - 1 Mód.	45010 S	
Interruptor Luminoso - 2 Mód.	45012 S	
Interruptor Luminoso - 1 Mód.	45015 S	
Interruptor com Sinalização - 2 Mód.	45013 S	
Interruptor com Sinalização - 1 Mód.	45016 S	
Interruptor Bipolar - 2 Mód.	45021 S	
Interruptor Bipolar - 1 Mód.	45020 S	
Interruptor Bipolar com Sinalização - 2 Mód.	45023 S	
Interruptor Bipolar com Sinalização - 1 Mód.	45026 S	
Interruptor Horário Digital de 1 Circuito - 2 Mód.	45041 S	
Interruptor Horário Digital de 2 Circuitos - 2 Mód.	45042 S	
Interruptor Card-system Temporizado - 2 Mód.	45033 S	
Interruptor Temporizado - 2 Mód.	45040 S	
Comutador de Lustre - 2 Mód.	45061 S	
Comutador de Escada - 2 Mód.	45071 S	
Comutador de Escada - 1 Mód.	45070 S	BR BM PM AL
Comutador de Escada Luminoso - 2 Mód.	45072 S	
Comutador de Escada Luminoso - 1 Mód.	45074 S	
Comutador de Escada com Sinalização - 2 Mód.	45073 S	
Comutador de Escada com Sinalização - 1 Mód.	45076 S	
Comutador de Escada Bipolar - 2 Mód.	45077 S	
Inversor de Grupo - 2 Mód.	45051 S	
Inversor de Grupo - 1 Mód.	45050 S	
Inversor de Grupo Luminoso - 2 Mód.	45052 S	
Inversor de Grupo Luminoso - 1 Mód.	45053 S	
Botão Basculante - 2 Mód.	45151 S	
Botão Basculante - 1 Mód.	45161 S	
Botão Basculante (NA + NF) - 2 Mód.	45150 S	
Botão Basculante (NA + NF) - 1 Mód.	45166 S	
Botão Basculante com Símbolo Campainha - 2 Mód.	45177 S	
Botão Basculante com Símbolo Campainha - 1 Mód.	45167 S	
Botão Basculante com Símbolo Luz - 2 Mód.	45179 S	
Botão Basculante com Símbolo Luz - 1 Mód.	45169 S	

S - Semimontado | BR - Branco; BM - Branco Mate; PM - Preto Mate; AL - Alumina.

Aparelhos de Comando		
	Ref.	Cor
Botão Basculante Luminoso (250 V ~) - 2 Mód.	45152 S	
Botão Basculante Luminoso (250 V ~) - 1 Mód.	45160 S	
Botão Basculante Luminoso (12 V) - 2 Mód.	45162 S	
Botão Basculante Luminoso (12 V) - 1 Mód.	45163 S	
Botão Basculante com Sinalização Independente (250 V ~) - 2 Mód.	45154 S	
Botão Basculante com Sinalização Independente (250 V ~) - 1 Mód.	45153 S	
Botão Basculante com Sinalização Independente (12 V) - 2 Mód.	45158 S	
Botão Basculante com Sinalização Independente (12 V) - 1 Mód.	45157 S	
Botão Basculante Luminoso com Símbolo Luz - 2 Mód.	45172 S	
Botão Basculante Luminoso com Símbolo Luz - 1 Mód.	45171 S	
Botão Basculante Duplo - 2 Mód.	45156 S	
Botão Basculante/Comutador de Escada - 2 Mód.	45159 S	
Botão de Pressão Eletrônico quádruplo de MBT - 2 Mód.	45164 S	
Interruptor Rotativo - 2 Mód.	45302 S	
Comutador Rotativo - 2 Mód.	45301 S	BR BM PM AL
Comutador de Chave - 2 Mód.	45352 S	
Botão de Chave - 2 Mód.	45351 S	
Comutador de Cordão - 2 Mód.	45092 S	
Botão de Cordão (NA + NF) - 2 Mód.	45090 S	
Inversor de Persiana - 2 Mód.	45293 S	
Inversor de Persiana com Enclavamento Mecânico - 2 Mód.	45295 S	
Botão Duplo de Persiana - 2 Mód.	45281 S	
Botão Duplo de Comutação de Persiana - 2 Mód.	45283 S	
Comutador Rotativo de Persiana - 2 Mód.	45305 S	
Botão Rotativo de Persiana - 2 Mód.	45303 S	
Comando Geral de Persiana com Sensor IR - 2 Mód.	45311 S	
Comando Local de Persiana com Sensor IR - 2 Mód.	45312 S	
Regulador de Luz RLC Rotativo - 2 Mód.	45216 S	
Regulador de Luz RLC de Teclas - 2 Mód.	45218 S	

Detetores de Movimento

Detetor de Movimento de 1000 W - 2 Mód.	45401 S	
Detetor de Movimento de 400 W - 2 Mód.	45402 S	
Detetor de Movimento Instalação Mural de 1000 W - 2 Mód.	45403 S	BR BM PM AL
Detetor de Movimento Instalação Mural de 400 W - 2 Mód.	45404 S	

Controlo de Temperatura		
	Ref.	Cor
Termostato Rotativo - 2 Mód.	45234 S	
Termostato Multifuncional - 2 Mód.	45236 S	BR BM PM AL
Cronotermostato Multifuncional - 2 Mód.	45235 S	
Sonda de Piso para Termostato e Cronotermostato	81950	-

Sinalizadores e Balizadores

Sinalizador LED - 1 Mód.	NOVO 45360 S	ICVD VMLR
Sinalizador de Luz - 2 Mód.	45361 S	
Sinalizador Duplo Verde - Vermelho - 1 Mód.	NOVO 45363 S	
Sinalizador de Duplo Estado Verde - Vermelho - 2 Mód.	NOVO 45365 S	-
Sinalizador de Duplo Estado Verde - Vermelho - 1 Mód.	NOVO 45364 S	
Sinalizador Triangular de Duplo Estado Verde - Vermelho - 2 Mód.	NOVO 45366 S	
Sinalizador Triangular de Luz - 2 Mód.	45362 S	ICVD VMLR
Sinalizador de Duplo Estado Verde - Vermelho 12-24 V - 2 Mód.	NOVO 45368 S	-
Sinalizador de Duplo Estado Verde - Vermelho 12-24 V - 1 Mód.	NOVO 45367 S	
Balizador de Luz Branca - 2 Mód.	45388 S	
Balizador de Luz Branca com Bloco Autónomo - 2 Mód.	45389 S	BR BM PM AL
Besouro Eletrónico - 1 Mód.	45369 S	

Tomadas Dados, Voz e Imagem

Tomada de Dados USB - 1 Mód.	45437 S	
Tomada HDMI com Conetor - 1 Mód.	45435 S	
Tomada HDMI Ligação Parafuso - 2 Mód.	45436 S	
Tomada VGA - 2 Mód.	45430 S	
Tomada RCA / Estéreo / Vídeo - 1 Mód.	45580 S	
Módulo com Conetor RJ45 Cat. 6A UTP - 1 Mód.	45440 S	
Módulo com Conetor RJ45 Cat. 6 UTP - 1 Mód.	45978 S	
Módulo com Conetor RJ45 Cat. 5e UTP - 1 Mód.	45975 S	BR BM PM AL
Módulo com Conetor RJ11 Cat. 3 - 1 Mód.	45972 S	
Módulo com Conetor RJ45 Cat. 6A STP - 1 Mód.	NOVO 45987 S	
Módulo com Conetor RJ45 Cat. 6 STP - 1 Mód.	45988 S	
Módulo com Conetor RJ45 Cat. 5e STP - 1 Mód.	45985 S	
Módulo com Conetor Coaxial Tipo F - 1 Mód.	45979 S	
Módulo com Conetor IEC Macho Tipo F - 1 Mód.	45982 S	
Módulo com Conetor IEC Fêmea Tipo F - 1 Mód.	45983 S	
Módulo Duplo para Conetores RJ45 - 2 Mód.	45971 S	

S - Semimontado | BR - Branco; BM - Branco Mate; PM - Preto Mate; AL - Alumina; IC - Incolor; LR - Laranja; VD - Verde; VM - Vermelho.

Tomadas Dados, Voz e Imagem

	Ref.	Cor
Módulo 1 Saída para Conetor RJ45 - 2 Módulos	45976 S	
Módulo para Conetor RJ45 - 1 Módulo	45977 S	BR BM PM AL
Módulo Máscara - 1 Módulo	45970 S	
Conetor RJ45 Cat. 6A UTP	82021	
Conetor RJ45 Cat. 6 UTP	21978	
Conetor RJ45 Cat. 6 UTP - Montagem Rack	82020	
Conetor RJ45 Cat. 5e UTP	21975	
Conetor RJ45 Cat. 6A STP	82022	
Conetor RJ45 Cat. 6 STP	21988	
Conetor RJ45 Cat. 5e STP	21985	
Conetor RJ11 Cat. 3	21972	
Módulo com Acoplador de Fibra Ótica SC APC Duplex - 2 Módulos	45448 S	
Módulo com Acoplador de Fibra Ótica SC APC Simplex - 2 Módulos	45447 S	BR BM PM AL
Módulo com Acoplador de Fibra Ótica LC Duplex - 2 Módulos	45449 S	
Tampa de Proteção para Acoplador de Fibra Ótica SC APC Simplex	82970	
Tampa de Proteção para Acoplador de Fibra Ótica SC APC Duplex	82971	
Tomada R - TV - SAT Estrela - 2 Módulos	45543 S	
Tomada R - TV Estrela - 2 Módulos	45533 S	
Tomada R - TV - SAT Terminal - 2 Módulos	45555 S	BR BM PM AL
Tomada R - TV - SAT Passagem - 2 Módulos	45565 S	
Tomada R - TV Terminal - 2 Módulos	45554 S	
Tomada R - TV Passagem - 2 Módulos	45564 S	

Carregadores USB

Carregador Duplo USB com Saídas a 20° Tipo A - 2 Módulos	45384 S	
Carregador Duplo USB Tipo A - 2 Módulos	45439 S	BR BM PM AL
Carregador USB Tipo A - 1 Módulo	45383 S	

Tomadas de Energia

Tomada Schuko com Alvéolos Planos, Ligação Rápida e Obturador - 2 Módulos	45126 S	
Tomada Schuko com Alvéolos Planos, Ligação Rápida, Tampa e Obturador - 2 Módulos	45127 S	
Tomada Schuko com Alvéolos Planos e Obturador - 2 Módulos	45129 S	BR BM PM AL LR VD VM
Tomada Schuko com Alvéolos Planos, Tampa e Obturador - 2 Módulos	45128 S	
Tomada Schuko com Obturador - 2 Módulos	45132 S	
Tomada Schuko - 2 Módulos	45131 S	
Tomada Schuko com Encravamento - 2 Módulos	45136 S	VM

Tomadas de Energia

	Ref.	Cor
Tomada Schuko com Encravamento e Sinalização - 2 Módulos	45137 S	VM
Tomada Francesa com Alvéolos Planos, Ligação Rápida e Obturador - 2 Módulos	45476 S	
Tomada Francesa com Alvéolos Planos, Ligação Rápida, Tampa e Obturador - 2 Módulos	45477 S	
Tomada Francesa com Alvéolos Planos e Obturador - 2 Módulos	45479 S	BR BM PM AL LR VD VM
Tomada Francesa com Alvéolos Planos, Tampa e Obturador - 2 Módulos	45475 S	
Tomada Francesa com Obturador - 2 Módulos	45112 S	
Tomada Francesa - 2 Módulos	45111 S	
Tomada Francesa com Encravamento - 2 Módulos	45116 S	VM
Tomada Francesa com Encravamento e Sinalização - 2 Módulos	45117 S	
Tomada Euroamericana com Obturador - 2 Módulos	45142 S	
Tomada Euroamericana - 2 Módulos	45140 S	BR BM PM AL
Tomada Americana NEMA - 2 Módulos	45144 S	
Tomada Dupla Americana 2P+T 127 V 15 A com Obturador - 3 Módulos	45147 S	BR BM PM AL VM
Tomada Dupla Americana 2P+T 127 V 15 A - 3 Módulos	45146 S	BR BM PM AL
Tomada Italiana 10 A com Obturador - 1 Módulo	45423 S	
Tomada Italiana 16 A com Obturador - 1 Módulo	45425 S	BR BM PM AL VM
Tomada Italiana 10/16 A com Obturador - 1 Módulo	45421 S	
Tomada Brasileira 10 A com Obturador - 1 Módulo	45413 S	BR BM PM AL VM
Tomada Brasileira 10 A - 1 Módulo	45412 S	BR BM PM AL
Tomada Brasileira 20 A com Obturador - 1 Módulo	45415 S	BR BM PM AL VM
Tomada Brasileira 20 A - 1 Módulo	45414 S	BR BM PM AL
Tomada Dupla Schuko com Obturador - 4 Módulos	45192 S	
Tomada Dupla Schuko - 4 Módulos	45190 S	
Tomada Tripla Schuko com Obturador - 6 Módulos	45196 S	
Tomada Tripla Schuko - 6 Módulos	45194 S	BR VM
Tomada Dupla Francesa com Obturador - 4 Módulos	45193 S	
Tomada Dupla Francesa - 4 Módulos	45191 S	
Tomada Tripla Francesa com Obturador - 6 Módulos	45197 S	
Tomada Tripla Francesa - 6 Módulos	45195 S	

S - Semimontado | BR - Branco; BM - Branco Mate; PM - Preto Mate; AL - Alumina; LR - Laranja; VD - Verde; VM - Vermelho.

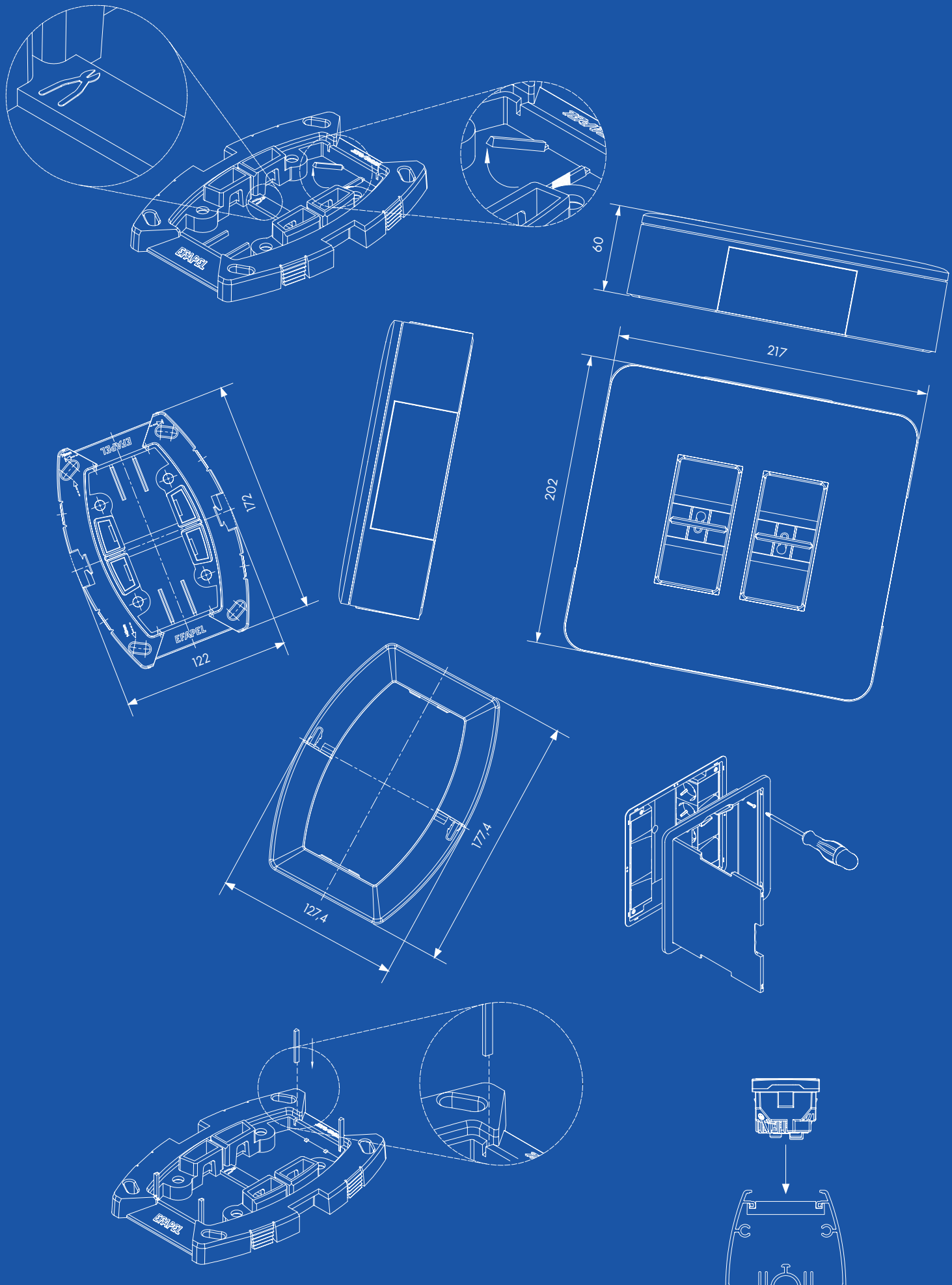

Caixa de Chão - 4 Módulos

Descrição

Ref. 83002 C

IK08

Caixa para instalação em betão através das caixas de encastrar (Ref. 83052) e em piso técnico através de garras.

Disponível nas cores **CZ** - Cinzento, **AT** - Antracite e **BR** - Branco.

Aplicável com mecanismos **MEC Q45**.

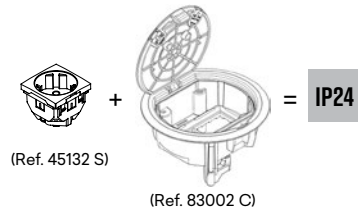

Esquema de Montagem



1 - Tapa da Caixa de Chão - 4 Módulos.

2 - Parafuso autorroscante para garra plástica.

3 - Caixa de Chão - 4 Módulos (Ref. 83002 C).

4 - Parafuso autorroscante para garra plástica.

5 - Caixa de Encastrar para Caixa de Chão - 4 Módulos (Ref. 83052).

6 - Garra plástica para Caixas de Chão.

Dimensões (mm)

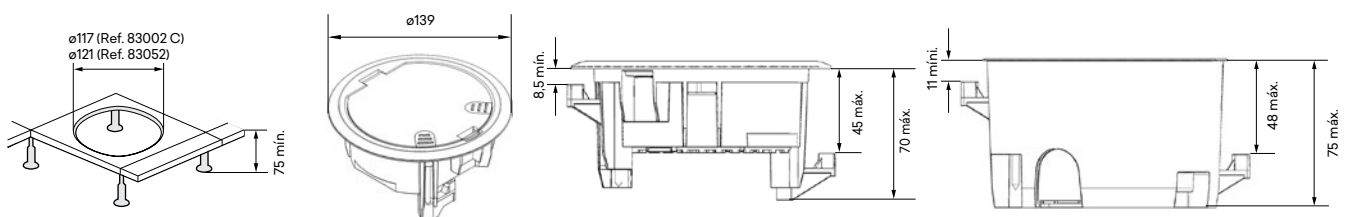

Caixas de Chão - 8, 12, 16, 24 Módulos

Descrição



IK10

Ref. 83004 C | 83006 C | 83008 C | 83012 C

Caixa para instalação em betão através das caixas de encastrar e em piso técnico através de garras.

Disponível nas cores **CZ** - Cinzento, **AT** - Antracite.

Disponível com Tampa Inox (Ref. 83008 C) nas cores **ZI** - Cinzento/Inox, **AI** - Antracite/Inox.

Aplicável com mecanismos **MEC Q45**.

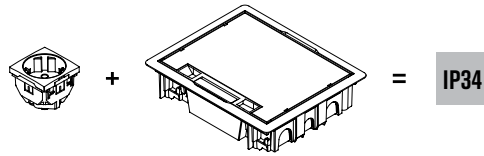

Instalação em Piso Técnico

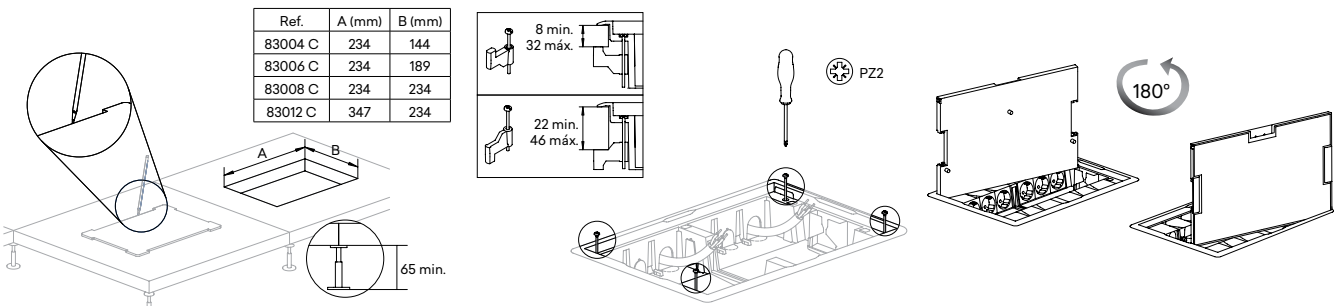

Instalação em Betão com Caixa de Encastrar

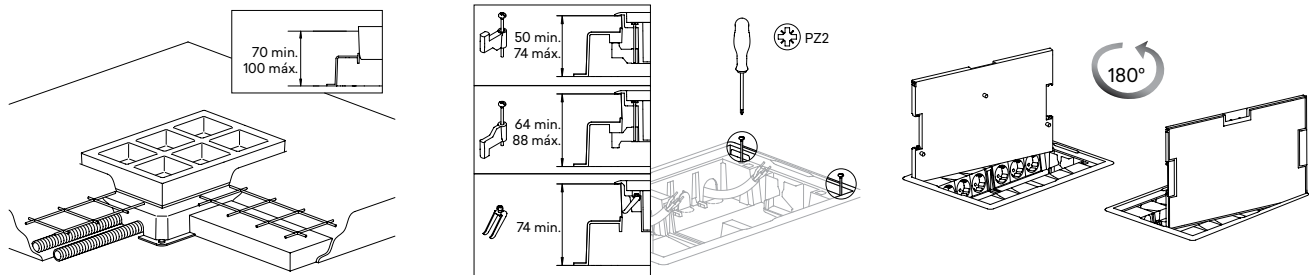

Dimensões (mm)

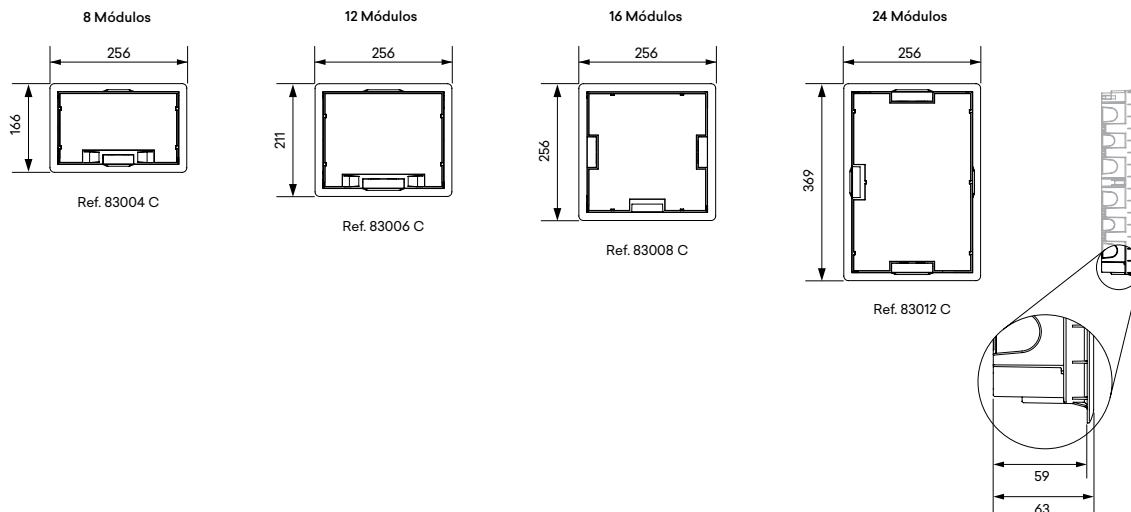

Normas EN 60670-1; EN 60670-23

Secção 7	Classificação	4, 8, 12, 16 e 24 Módulos
7.1	Natureza do material	Isolante
7.2	Tipo de instalação	Embebida, semiembebida ou integrada em paredes, tetos ou pavimentos, combustíveis
		Embebida, semiembebida ou integrada em ocós ou divisórias (tetos falsos, paredes, pavimentos), mobiliário
		Para instalação tipo túnel, durante a fase de projeção do betão (7.6)
		Quanto ao tratamento do pavimento: em caixas e invólucros para instalação em pavimentos submetidos a tratamento seco
7.3	Tipo de entradas (saídas)	Com entradas para tubos lisos ou ondulados
7.4	Meios de fixação de cabos ou tubos	Sem fixação
7.5	Temperaturas mínimas e máximas durante a instalação	-25 °C a +60 °C
7.6	Temperatura máxima durante a fase de enchimento de betão	90 °C
7.8	Meios de fixação dos aparelhos às caixas	Caixas concebidas para receber outros meios de fixação
7.101	Tipo de tampa móvel	Invólucro com tampa móvel removível

Ensaio - Normas EN 50085-1; EN 50085-2-2

Secção 10	Classificação	4 Módulos	8, 12, 16 e 24 Módulos
10.3.2	Ensaio de choque à resistência mecânica para instalação e aplicação	2 J	5 J
10.3.2	EN 50102 - Ensaio de IK	IK08	IK10
10.5.1	IEC 60884-1 – NP 1260 Fixação de Aparelhagem de Baixa Tensão - Ensaio de Resistência à Extração	Força de Extração Declarada: 90 N 1,5 x 90 = 135 N	
10.5.103	Resistência à carga vertical aplicada através de uma superfície de pequena área	750 N	
10.5.104	Resistência à carga vertical aplicada através de uma superfície de grande área	3000 N	

Posto de Trabalho Saliente - 2x4 + 4x4 Módulos

Descrição



Ref. 83410 S

Posto de trabalho para instalação saliente em alvenaria.
Disponível na cor BR - Branco, BM - Branco Mate, PM - Preto Mate, AL - Alumina.
Aplicável com mecanismos MEC Q45.

Instalação

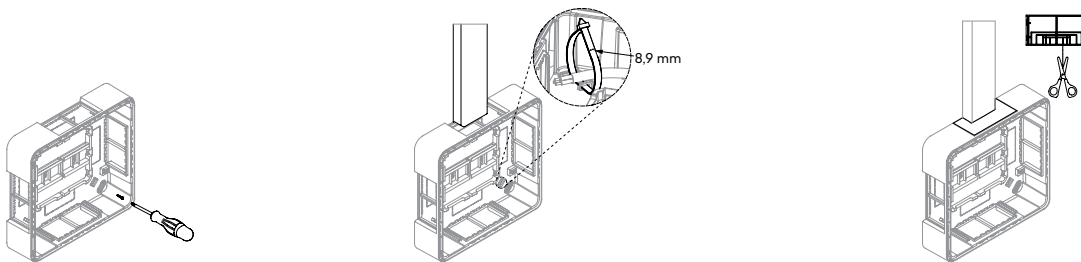

Montagem com Mecanismos Mec Q45

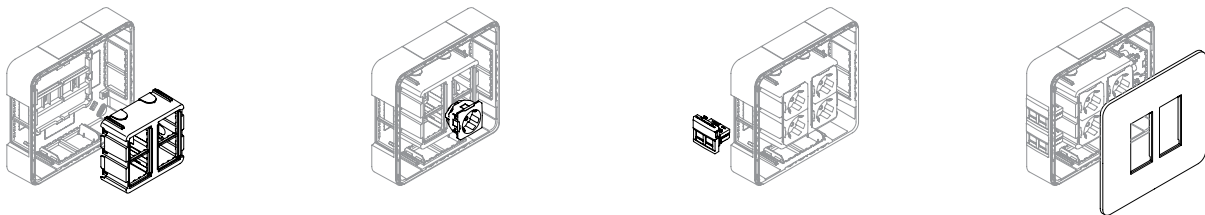

Montagem com MODUS 55

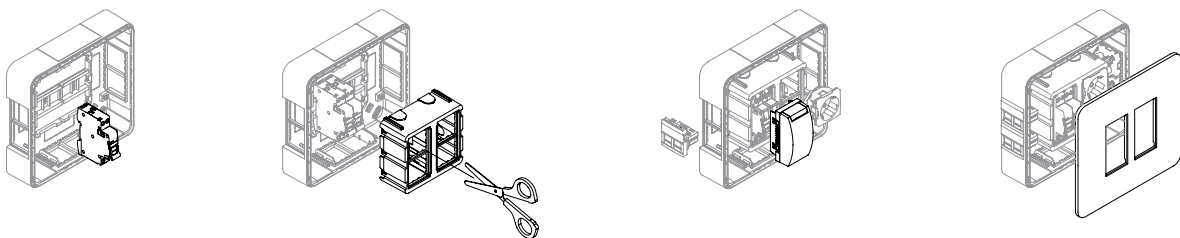

Dimensões (mm)

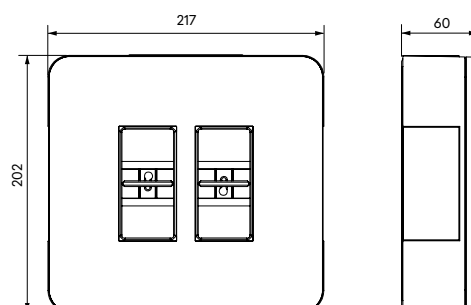

Postos de Trabalho Salientes 2X4 | 3x4 | 4X4 Módulos

Descrição



Ref. 83411 S | 83412 S | 83413 S

Postos de trabalho para instalação saliente em alvenaria.
Disponível na cor BR - Branco, BM - Branco Mate, PM - Preto Mate, AL - Alumina.
Aplicável com mecanismos MEC Q45.

Instalação

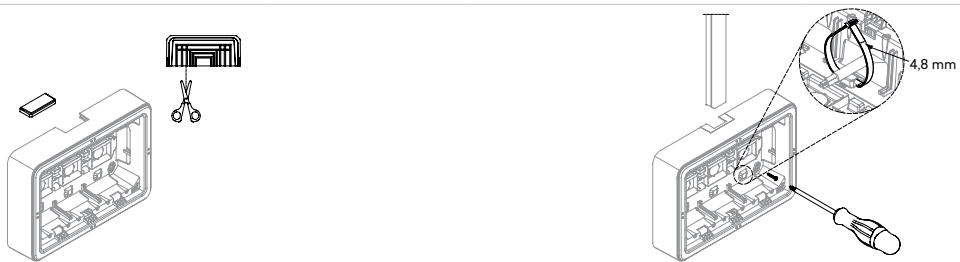

Montagem com Mecanismos MEC Q45

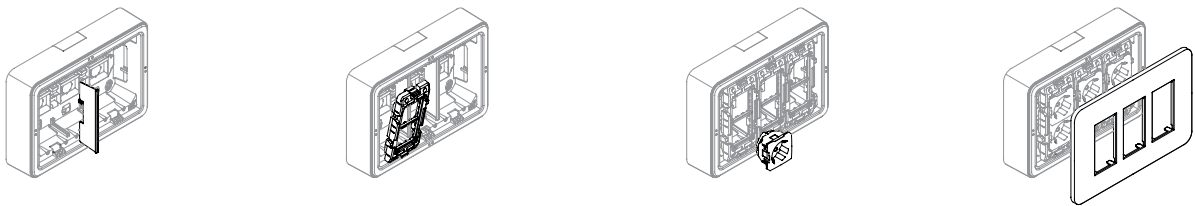

Montagem com MODUS 55

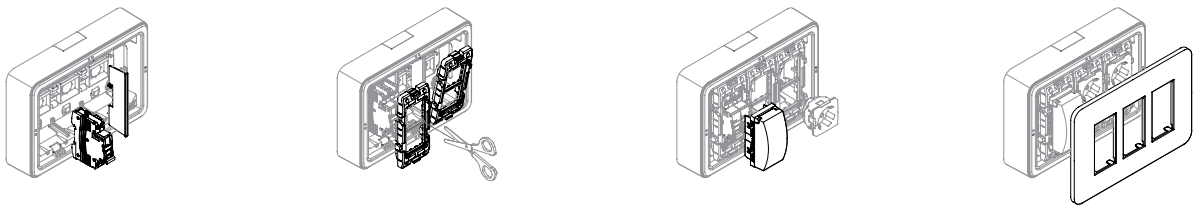

Dimensões (mm)

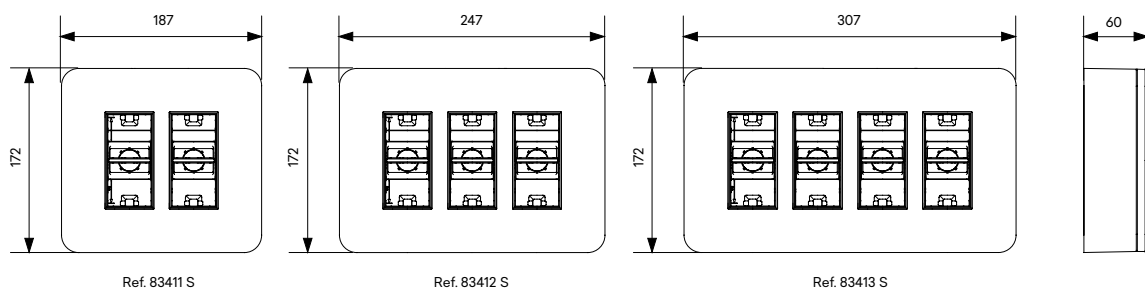

Normas EN 60670-1; EN 60670-24

Secção 7	Classificação	Postos de Trabalho Salientes
7.1	Natureza do material	Isolante
7.2	Tipo de instalação	Saliente sobre: - paredes, tetos ou mobiliário, não combustíveis; - paredes, tetos ou mobiliário, combustíveis
7.3	Tipo de entradas (saídas)	Sem entradas As aberturas de entrada são realizadas durante a instalação
7.4	Meios de fixação de cabos ou tubos	Com retenção de cabos
7.5	Temperaturas mínimas e máximas durante a instalação	-5 °C a +60 °C
7.8	Meios de fixação dos aparelhos às caixas	Caixas concebidas para receber outros meios de fixação
7.102	Invólucro	Invólucro PD (para equipamento pré-determinado)
	Grau de proteção do invólucro: IP3XC Ensaio de impacto: IK07	
	Carga máxima permitida no interior do invólucro 2x4 + 4x4 é de 1,4 Kg (A carga máxima foi verificada através do peso máximo dos disjuntores aplicados e com uma majoração de 1,5)	
	Carga máxima permitida no interior do invólucro 2x4 é de 1,4 Kg (A carga máxima foi verificada através do peso máximo dos disjuntores aplicados e com uma majoração de 1,5)	
	Carga máxima permitida no interior do invólucro 3x4 é de 2,1 Kg (A carga máxima foi verificada através do peso máximo dos disjuntores aplicados e com uma majoração de 1,5)	
	Carga máxima permitida no interior do invólucro 4x4 é de 2,8 Kg (A carga máxima foi verificada através do peso máximo dos disjuntores aplicados e com uma majoração de 1,5)	
	Tensão Nominal - 250 V ~ Corrente Nominal - 63 A	

Informações

Anexo BB		
BB3	Aparelhos a integrar no invólucro pelo instalador	Os aparelhos integrados no invólucro pelo instalador devem satisfazer as respetivas normas do produto, se existentes, (p. ex. 1 disjuntor principal deve estar em conformidade com a norma IEC 60898-1, 1 interruptor diferencial deve estar em conformidade com a norma IEC 61008-1 e 1 disjuntor diferencial deve estar em conformidade com a norma IEC 61009-1). As tomadas devem estar em conformidade com a norma IEC 60884-1 e ter obturador (Ref. 45132 S, 45112 S). Compatível com aparelhos 45x45 - MEC Q45.
BB5	Ligações	Devem ser utilizados terminais segundo norma EN 60998-2-1.
BB6	Proteção contra choques elétricos	A partes ativas devem permanecer não acessíveis após a instalação dos aparelhos no invólucro. Os aparelhos montados no invólucro devem ter um grau de proteção IP de pelo menos IP3X.
BB8	Cablagem	Na instalação deve ser garantido que a cablagem interna tenha no mínimo valores de linha de fuga iguais a 3 mm entre partes ativas e partes metálicas, acessíveis ou não. As secções dos condutores devem estar em conformidade com as respetivas regras de instalação

Normas IEC 60884-1; NP 1260-1

Secção 9		
9.4	Fixação de aparelhagem de baixa tensão	90 N x 1,5 = 135 N

Postos de Trabalho Embeber 2x4 | 3x4 | 4x4 Módulos

Descrição



Ref. 83401 S | 83402 S | 83403 S

Posto de trabalho para instalação em alvenaria ou em paredes ocas através de garras.
Disponível na cor BR - Branco, BM - Branco Mate, PM - Preto Mate, AL - Alumina.
Aplicável com mecanismos MEC Q45.

Instalação em Alvenaria

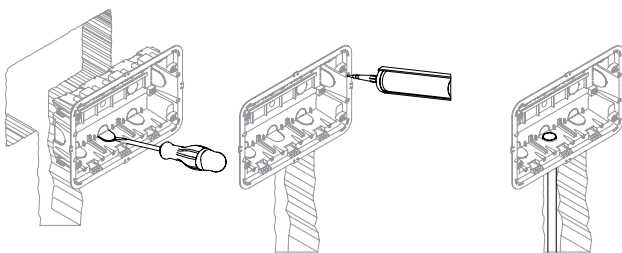

Instalação em Paredes Ocas

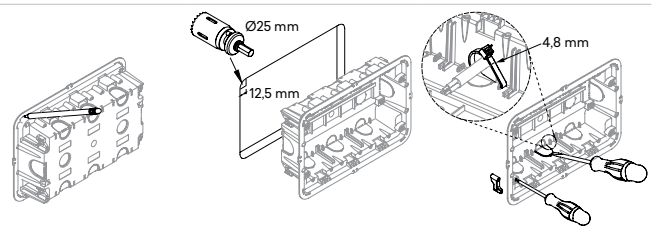

Montagem com Mecanismos MEC Q45

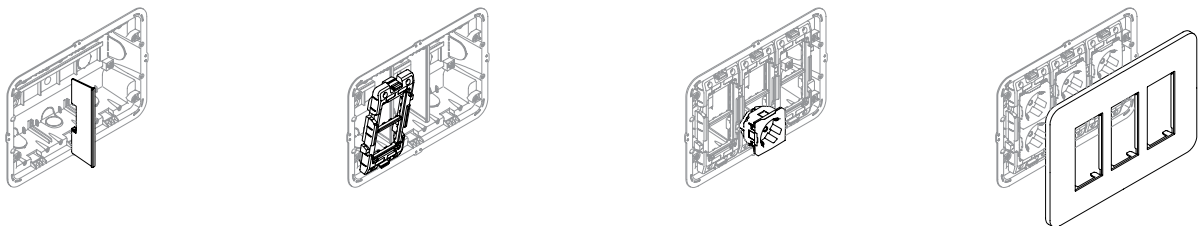

Montagem com MODUS 55

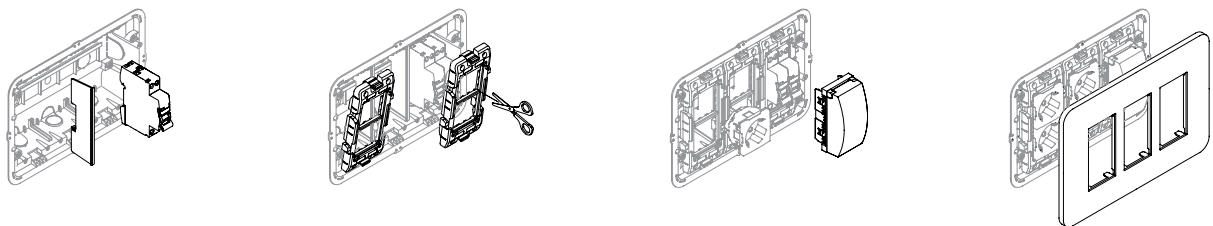

Dimensões (mm)

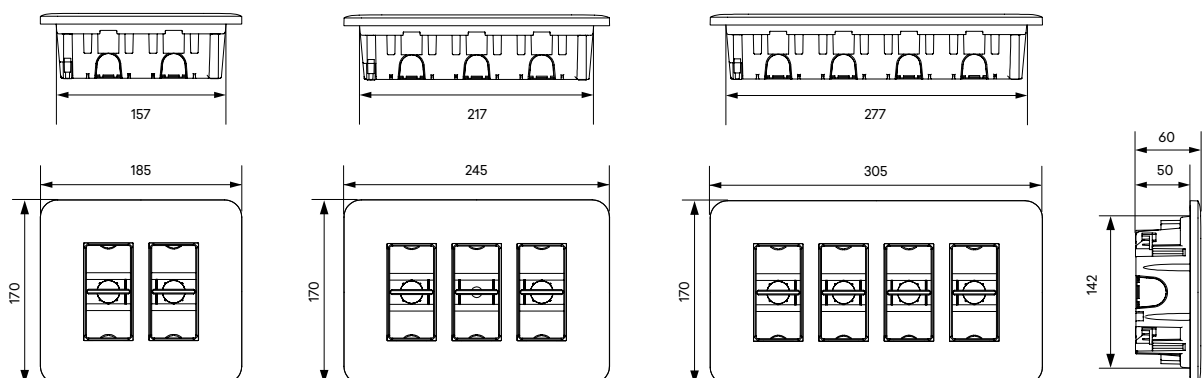

Normas EN 60670-1; EN 60670-24

Secção 7	Classificação	Postos de Trabalho Embeber
7.1	Natureza do material	Isolante
7.2	Tipo de instalação	Embebida, semiembebida ou integrada em: paredes ou tetos, não combustíveis; paredes ou tetos, combustíveis; ocós ou divisórias (tetos falsos, paredes), mobiliário
7.3	Tipo de entradas (saídas)	Com entradas para tubos lisos ou ondulados
7.4	Meios de fixação de cabos ou tubos	Com retenção de cabos
7.5	Temperaturas mínimas e máximas durante a instalação	-5 °C a +60 °C
7.7	Caixas ou invólucros para ocós ou divisórias, classificados segundo 7.2.1.3	Segundo o grau de proteção do invólucro: IP3XC
7.8	Meios de fixação dos aparelhos às caixas	Caixas concebidas para receber outros meios de fixação
7.102	Invólucro	Invólucro PD (para equipamento pré-determinado)
	Resistência da parte encastrada do invólucro (caixa posterior) ao ensaio de fio incandescente a 850 °C	
	Ensaio de impacto - IK07	
	Carga máxima permitida no interior do invólucro 2x4 é de 1,4 Kg (A carga máxima foi verificada através do peso máximo dos disjuntores aplicados e com uma majoração de 1,5)	
	Carga máxima permitida no interior do invólucro 3x4 é de 2,1 Kg (A carga máxima foi verificada através do peso máximo dos disjuntores aplicados e com uma majoração de 1,5)	
	Carga máxima permitida no interior do invólucro 4x4 é de 2,8 Kg (A carga máxima foi verificada através do peso máximo dos disjuntores aplicados e com uma majoração de 1,5)	
	Tensão Nominal - 250 V ~ Corrente Nominal - 63 A	

Informações

Anexo BB		
BB3	Aparelhos a integrar no invólucro pelo instalador	Os aparelhos integrados no invólucro pelo instalador devem satisfazer as respetivas normas do produto, se existentes, (p. ex. 1 disjuntor principal deve estar em conformidade com a norma IEC 60898-1, 1 interruptor diferencial deve estar em conformidade com a norma IEC 61008-1 e 1 disjuntor diferencial deve estar em conformidade com a norma IEC 61009-1). As tomadas devem estar em conformidade com a norma IEC 60884-1 e ter obturador (Ref. 45132 S, 45112 S). Compatível com aparelhos 45x45 - MEC Q45.
BB5	Ligações	Devem ser utilizados terminais segundo norma EN 60998-2-1.
BB6	Proteção contra choques elétricos	A partes ativas devem permanecer não acessíveis após a instalação dos aparelhos no invólucro. Os aparelhos montados no invólucro devem ter um grau de proteção IP de pelo menos IP3X.
BB8	Cablagem	Na instalação deve ser garantido que a cablagem interna tenha no mínimo valores de linha de fuga iguais a 3 mm entre partes ativas e partes metálicas, acessíveis ou não. As secções dos condutores devem estar em conformidade com as respetivas regras de instalação

Norma EN 50085-1

Secção 9		
9.4	Conexões mecânicas por parafusos	0,8 Nm

Normas IEC 60884-1; NP 1260-1

Secção 9		
9.4	Fixação de aparelhagem de baixa tensão	90 N x 1,5 = 135 N

Posto de Trabalho Embeber com Porta 2x8 Módulos

Descrição



Ref. 83404 S

Posto de trabalho para instalação em alvenaria ou em paredes ocas através de garras.
Disponível na cor BR - Branco.
Aplicável com mecanismos MEC Q45.

Instalação em Alvenaria

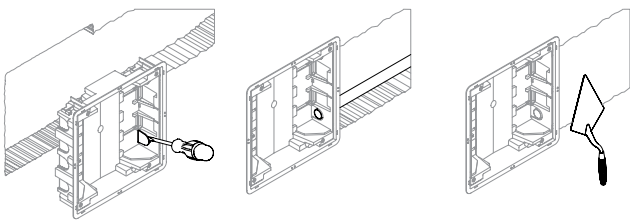

Instalação em Paredes Ocas

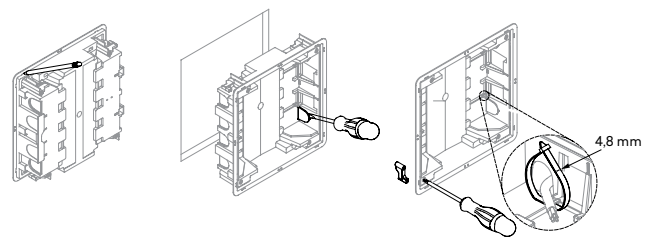

Montagem com Mecanismos MEC Q45

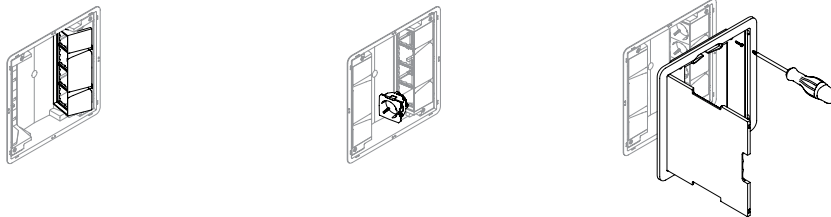

Montagem com MODUS 55

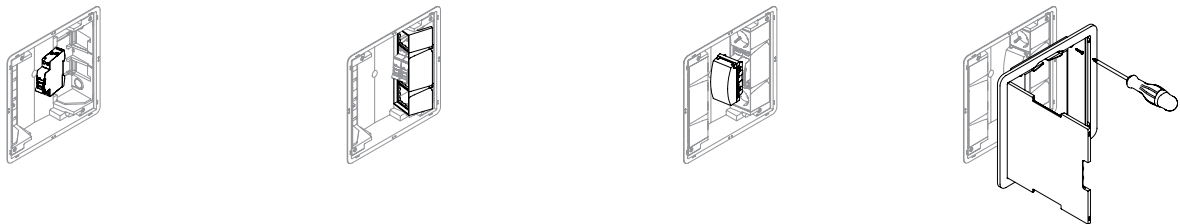

Dimensões (mm)

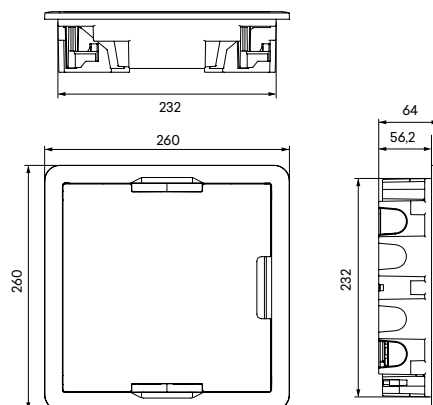

Normas EN 60670-1; EN 60670-24

Secção 7	Classificação	Posto de Trabalho com Porta
7.1	Natureza do material	Isolante
7.2	Tipo de instalação	Embebida, semiembebida ou integrada em: paredes ou tetos, não combustíveis; paredes ou tetos, combustíveis; ocós ou divisórias (tetos falsos, paredes), mobiliário.
7.3	Tipo de entradas (saídas)	Com entradas para tubos lisos ou ondulados
7.4	Meios de fixação de cabos ou tubos	Com retenção de cabos
7.5	Temperaturas mínimas e máximas durante a instalação	-5 °C a +60 °C
7.7	Caixas ou invólucros para ocós ou divisórias, classificados segundo 7.2.1.3	Segundo o grau de proteção do invólucro: IP3XC
7.8	Meios de fixação dos aparelhos às caixas	Caixas concebidas para receber outros meios de fixação
7.102	Invólucro	Invólucro PD (para equipamento pré-determinado)
	Resistência da parte encastrada do invólucro (caixa posterior) ao ensaio de fio incandescente a 850 °C	
	Ensaio de impacto - IK07	
	Carga máxima permitida no interior do invólucro é de 1,4 Kg (A carga máxima foi verificada através do peso máximo dos disjuntores aplicados e com uma majoração de 1,5)	
	Tensão Nominal - 250 V ~ Corrente Nominal - 63 A	

Informações

Anexo BB		
BB3	Aparelhos a integrar no invólucro pelo instalador	Os aparelhos integrados no invólucro pelo instalador devem satisfazer as respetivas normas do produto, se existentes, (p. ex. 1 disjuntor principal deve estar em conformidade com a norma IEC 60898-1, 1 interruptor diferencial deve estar em conformidade com a norma IEC 61008-1 e 1 disjuntor diferencial deve estar em conformidade com a norma IEC 61009-1). As tomadas devem estar em conformidade com a norma IEC 60884-1 e ter obturador (Ref. 45132 S, 45112 S). Compatível com aparelhos 45x45 - MEC Q45 .
BB5	Ligações	Devem ser utilizados terminais segundo norma EN 60998-2-1.
BB6	Proteção contra choques elétricos	A partes ativas devem permanecer não acessíveis após a instalação dos aparelhos no invólucro. Os aparelhos montados no invólucro devem ter um grau de proteção IP de pelo menos IP3X.
BB8	Cablagem	Na instalação deve ser garantido que a cablagem interna tenha no mínimo valores de linha de fuga iguais a 3 mm entre partes ativas e partes metálicas, acessíveis ou não. As secções dos condutores devem estar em conformidade com as respetivas regras de instalação

Norma EN 50085-1

Secção 9		
9.4	Conexões mecânicas por parafusos	0,8 Nm

Normas IEC 60884-1; NP 1260

Secção 9		
9.4	Fixação de aparelhagem de baixa tensão	90 N x 1,5 = 135 N

Blocos de Secretária

Descrição



IK09

Ref. 83201 S | 83202 S

Pode ser fixado a uma secretária, parede, em calha DIN ou em outro local.
Aplicável com mecanismos **MEC Q45**.

Esquema de Montagem

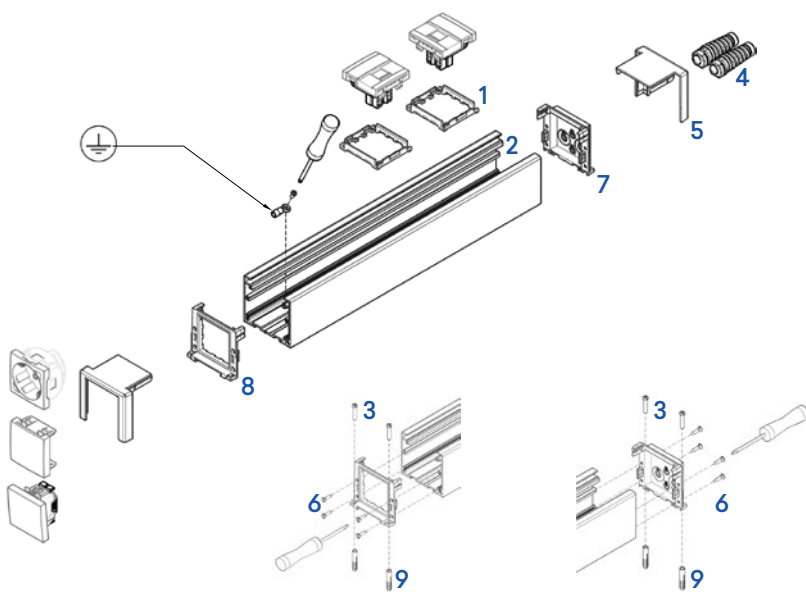

- 1 - Posicionador 90° (Ref. 45992).
- 2 - Perfil do Bloco de Secretária.
- 3 - Parafusos de fixação de topos de bloco ao solo.
- 4 - Bucins (Ref. 81191 e Ref. 81192) (não incluídos).
- 5 - Espelho dos topos do Bloco de Secretária.
- 6 - Parafusos de fixação dos topos do bloco ao bloco.
- 7 - Topo do Bloco de Secretária.
- 8 - Topo do Bloco de Secretária - encaixe **MEC Q45**.
- 9 - Buchas plásticas.

Ref. 83220 - Esquema de Montagem

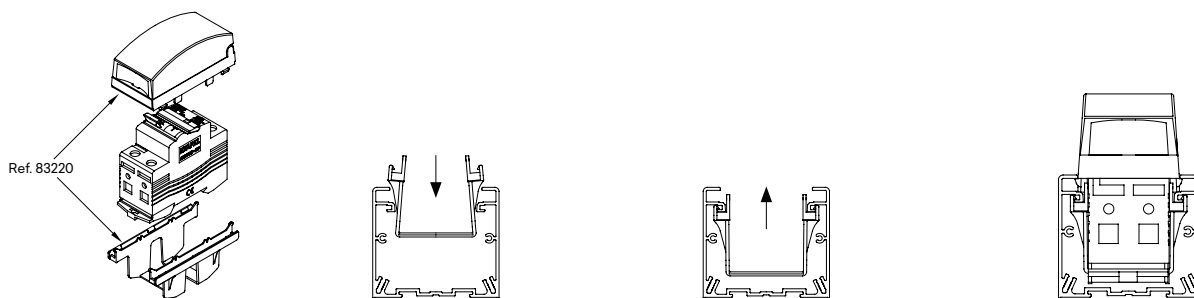

Ref. 45992 - Esquema de Montagem

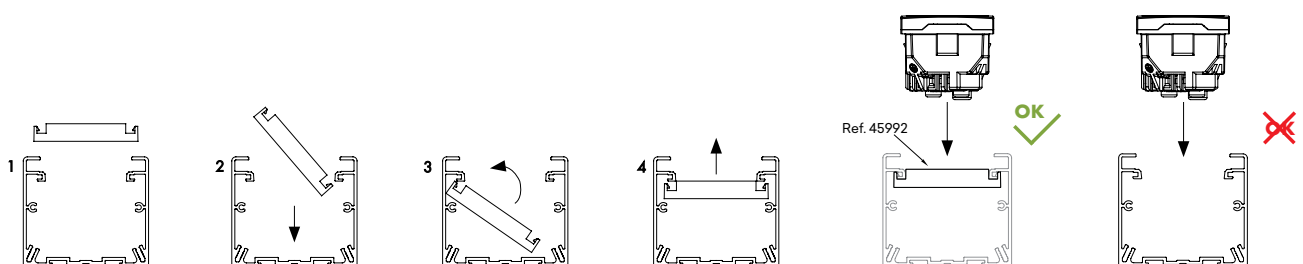

Blocos de Secretária

Ref. 83234 - Esquema de Montagem

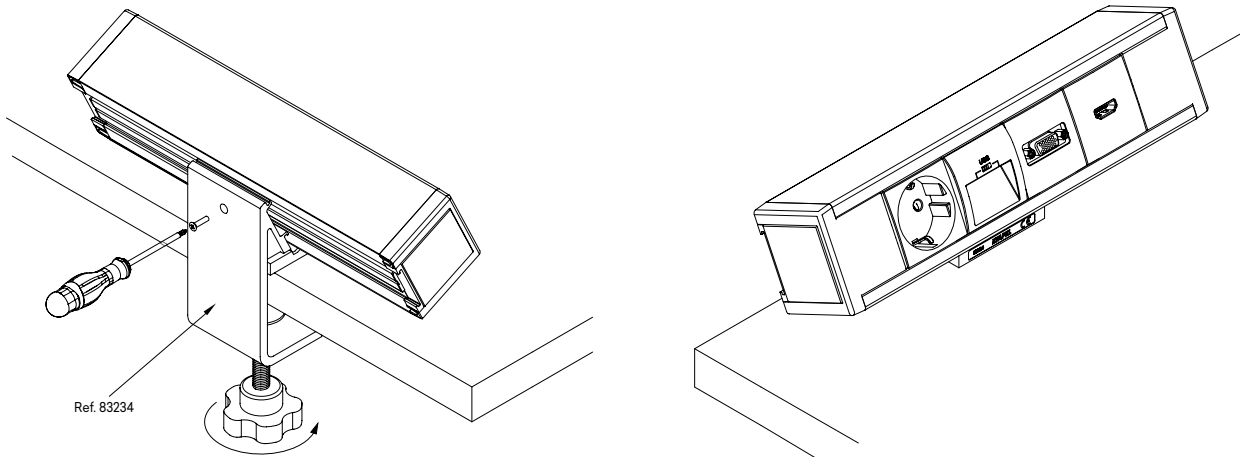

Dimensões (mm)

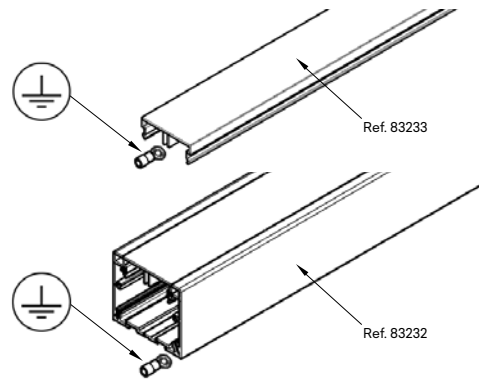
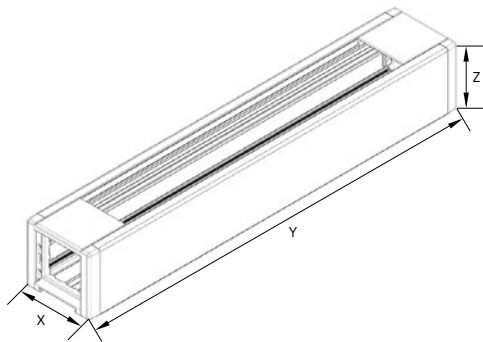

	X	Y	Z
Ref. 83201 S (8 + 2 Mód.)	62,0 mm	269,5 mm	54,5 mm
Ref. 83202 S (12 + 2 Mód.)	62,0 mm	360,5 mm	54,5 mm

Ref. 83233	2100 mm
Ref. 83232	2100 mm

Secção

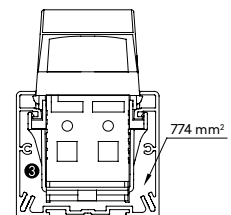
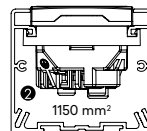
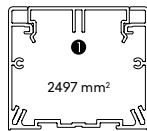

Refs. 83232, 83201 S, 83202 S + 45132 S

Refs. 83232, 83201 S, 83202 S + 55316 68Y

Diâmetro Útil Máximo (mm)

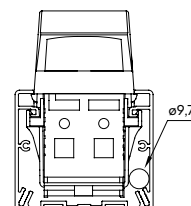
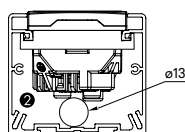
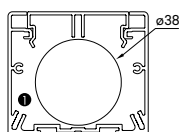

Refs. 83232, 83201 S, 83202 S + 45132 S

Refs. 83232, 83201 S, 83202 S + 55316 68Y

Seleção de Perfil

Ref.	Características do Perfil			Capacidade de Cabos Isolados					
	Secção	Secção Interior (S)	Secção Útil (Su)	Ø Útil Máx. (mm)	N.º Máx. Condutores H07 V-U				
		(mm ²)	(S/1,4) (mm ²)		1,5mm ²	2,5mm ²	4mm ²	6mm ²	
Perfil e Blocos de Secretária	83232 83201 S 83202 S	1	2497	1784	38	223	149	119	89
Perfil e Blocos de Secretária com Tomada MEC Q45	83232 83201 S 83202 S + 45132 S	2	1150	821	13	103	68	55	41
Perfil e Blocos de Secretária com Diferencial	83232 83201 S 83202 S + 55316 6BY	3	774	552	9,7	69	45	36	27

Norma EN 50085-2-1

Secção 6	Classificação	Blocos de Secretária
6.2	Resistência ao choque para instalação e aplicação	10 J
6.3	Temperatura mínima de stock e transporte	-45 °C
6.3	Temperatura mínima de instalação e utilização	-25 °C
6.3	Temperatura máxima de utilização	60 °C
6.4	Resistência à propagação da chama	Não propagador de chama
6.5	Continuidade elétrica	Com continuidade elétrica $1,5 \times 10^{-4} \Omega/m$
6.6	Características de isolamento elétrica	Sem isolamento elétrico
6.7	Grau de proteção dado pelo invólucro	IP30
6.8	Proteção contra substâncias corrosivas ou poluentes	Com média proteção no exterior e no interior
6.9	Sistema de acesso à retenção da tampa	A tampa só pode ser aberta com uma ferramenta
6.10	Separação de proteção elétrica	Sem separação de proteção elétrica (divisória)
6.101	Posições de instalação previstas	Saliente, fixa à parede ou ao teto
6.102	Prevenção no contacto, entre líquidos e condutores isolados e partes ativas no caso de calhas com montagem em posição de rodapé em chão molhado	Não declarado
6.103	Tipo	3 (instalação)
	Tensão nominal declarada	500 V ~

Minicolunas

Descrição



IK09

Ref. 83282 | 83281 | 83283

Permite colocar junto ao posto de trabalho todos os pontos de interligação (energia e comunicação).
Aplicável com mecanismos MEC Q45.

Esquema de Montagem

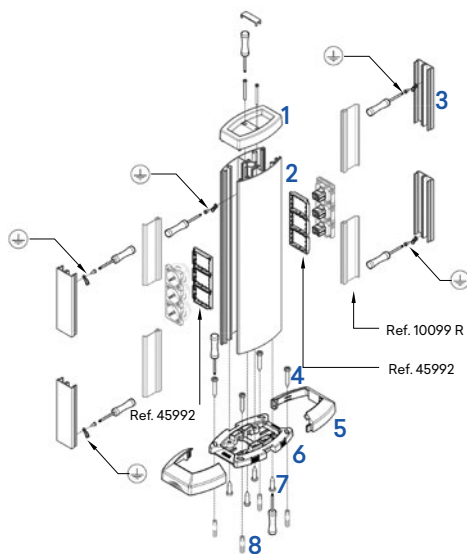

1 - Topo da Minicoluna (Ref. 83290 A).

2 - Perfil da Minicoluna (Ref. 83253).

3 - Tampa da Minicoluna (Ref. 83233).

4 - Parafusos de aperto da base da Minicoluna ao pavimento.

5 - Espelho da Minicoluna.

6 - Base da Minicoluna (Ref. 83251 A).

7 - Parafusos de fixação da Minicoluna à base.

8 - Buchas plásticas.

Ref. 83251 A - Esquema de Montagem

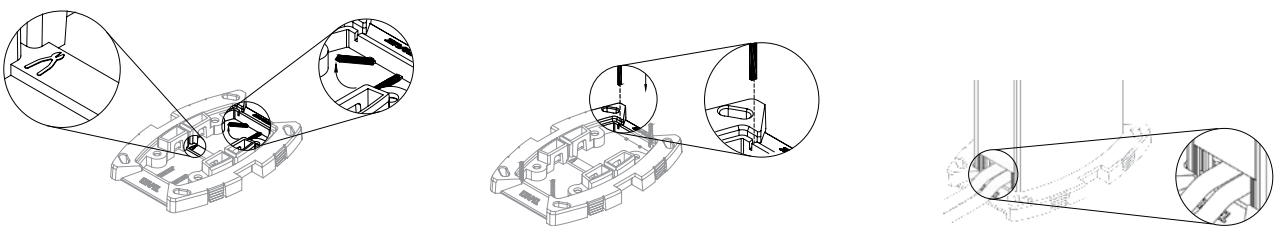

Ref. 83220 - Esquema de Montagem

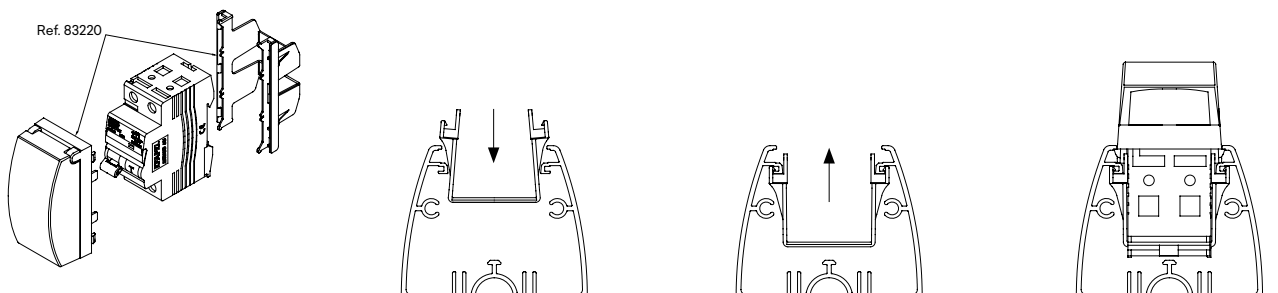

Minicolunas

Dimensões (mm)

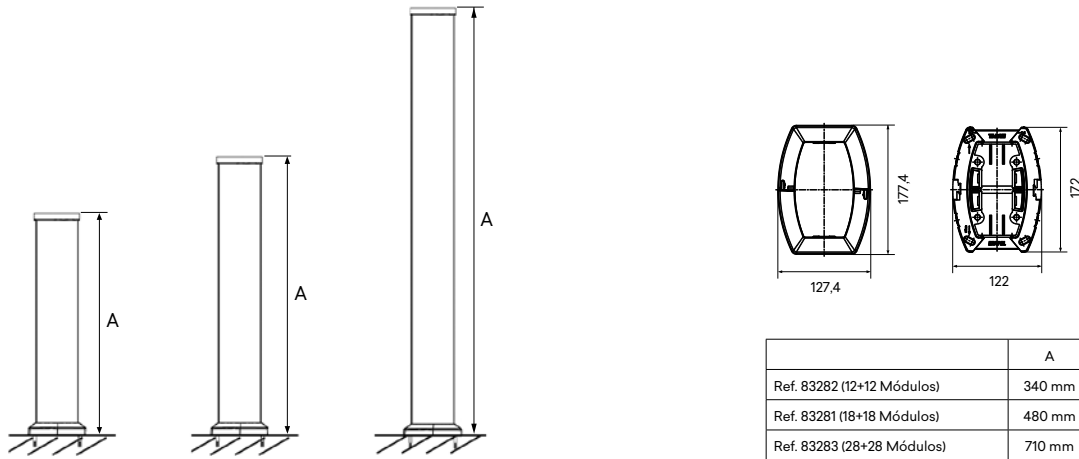

Ref. 45992 - Esquema de Montagem

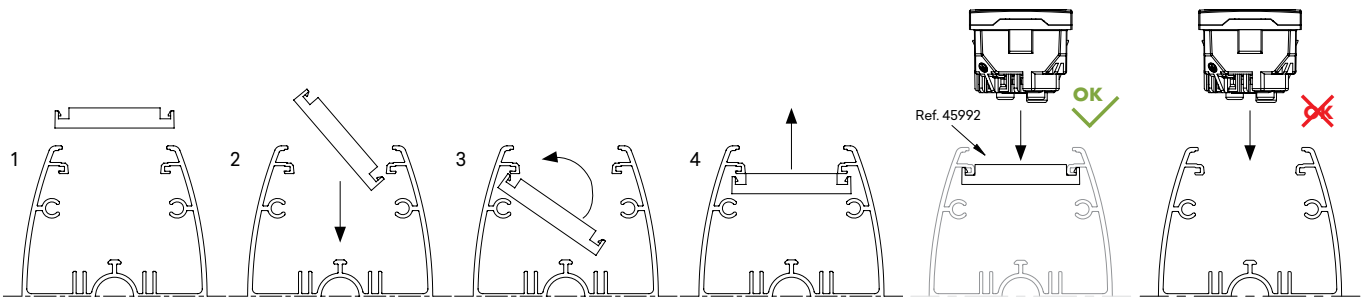

Secção

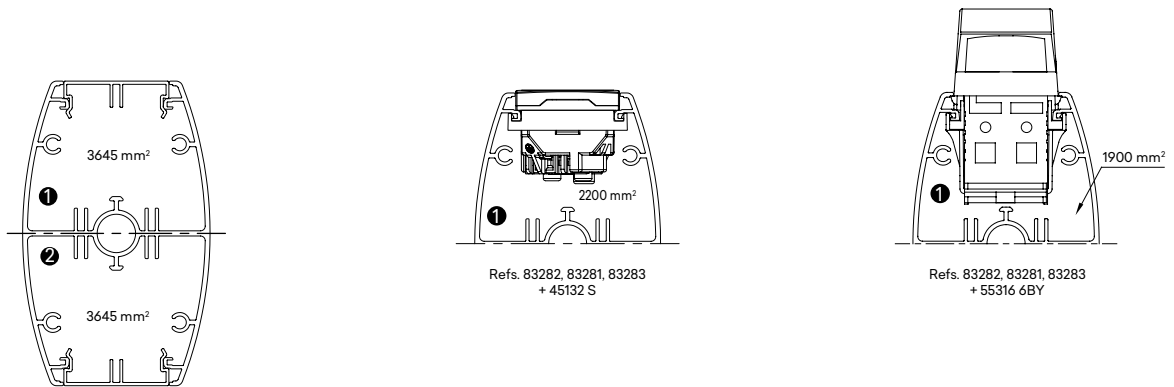

Diâmetro Útil Máximo (mm)

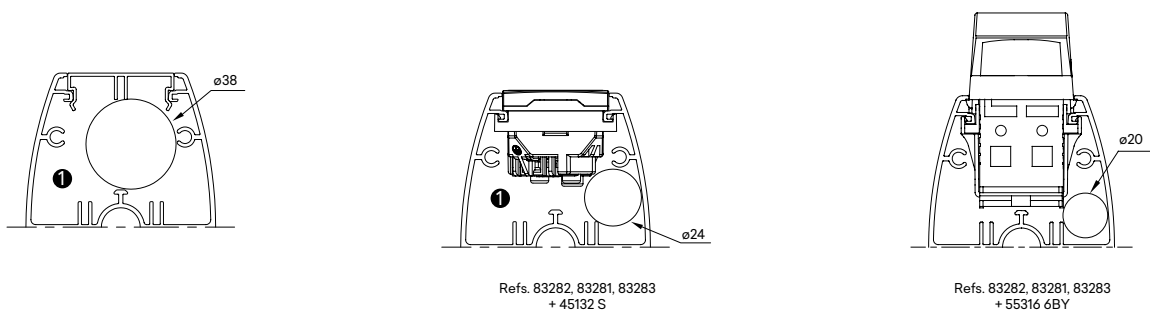

Colunas

Descrição



IK09

Ref. 83241 | 83242

Permite a alimentação e passagem de cabos entre o teto e o pavimento.
Aplicável com mecanismos MEC Q45.

Esquema de Montagem

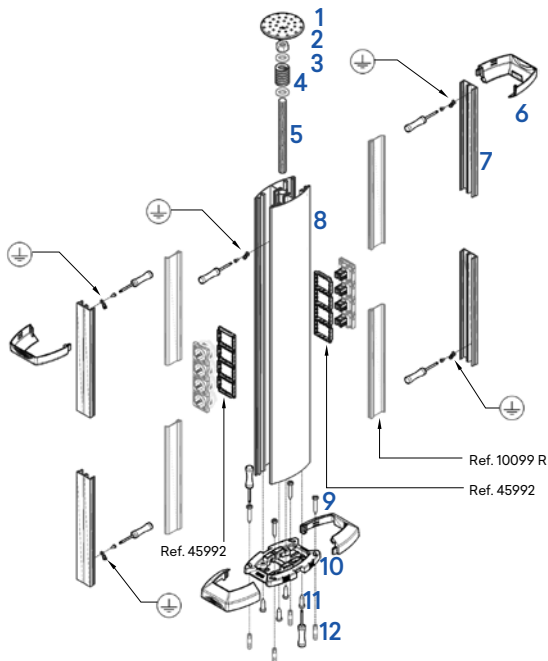

- 1 - Fixador de teto.
- 2 - Porca sextavada M16x13.
- 3 - Anilha M16x13.
- 4 - Mola.
- 5 - Varão roscado M16x1000 (Ref. 83252 A).
- 6 - Espelho da Coluna.
- 7 - Tampa da Coluna (Ref. 83233).
- 8 - Perfil da Coluna (Ref. 83253).
- 9 - Parafusos de aperto da base da Coluna ao pavimento.
- 10 - Base da Coluna (Ref. 83251 A).
- 11 - Parafusos de fixação da Coluna à base.
- 12 - Buchas plásticas.

Ref. 83251 A - Esquema de Montagem

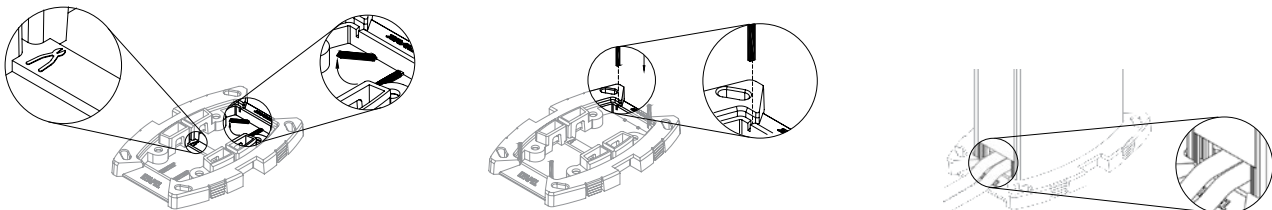

Ref. 83220 - Esquema de Montagem

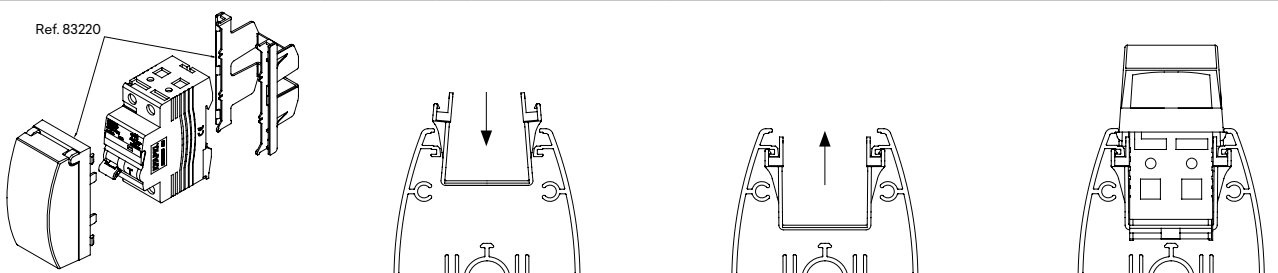

Colunas

Dimensões (mm)

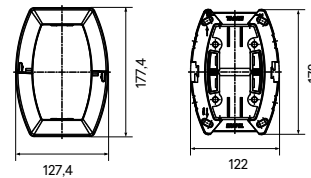
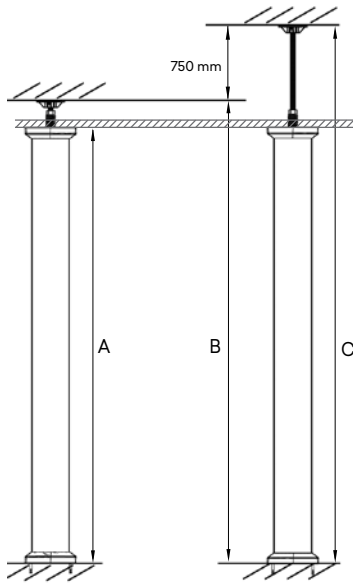

	A	B	C
Ref. 83241	2730 mm	2850 mm	3600 mm
Ref. 83242	3180 mm	3300 mm	4050 mm

Ref. 45992 - Esquema de Montagem

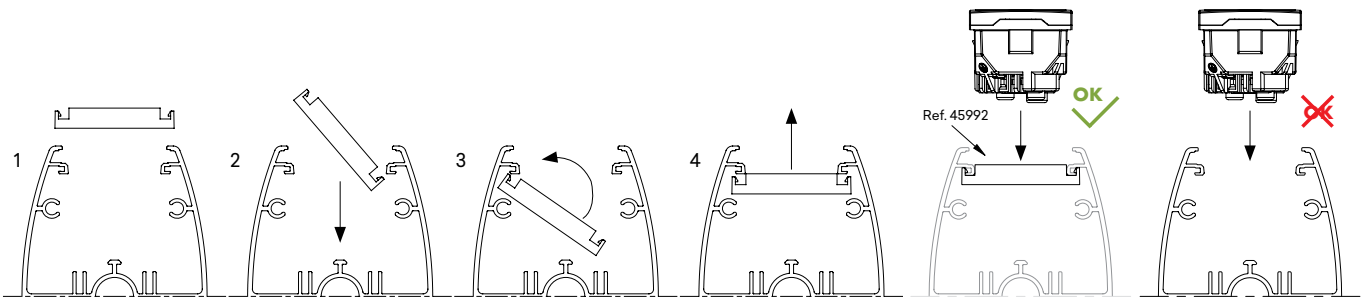

Secção

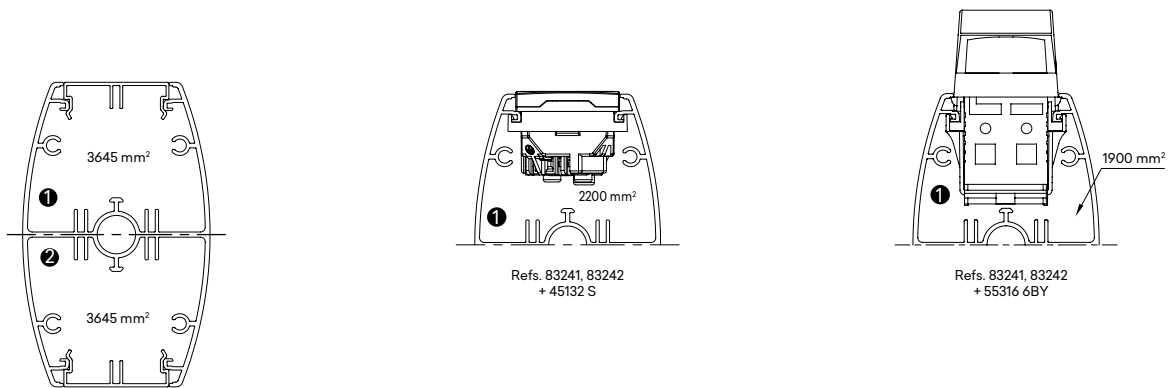

Diâmetro Útil Máximo (mm)

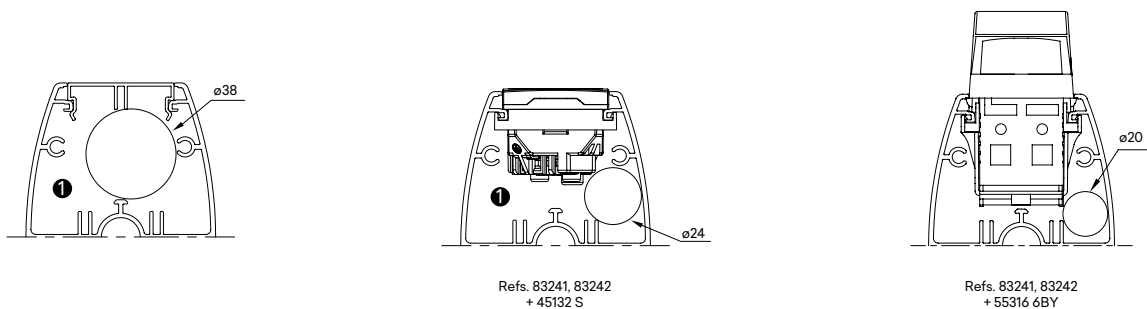

Minicolunas e Colunas

Seleção de Perfil

Ref.	Características do Perfil		Capacidade de Cabos Isolados					
	Secção	Secção Interior (S)	Secção Útil (Su)	Ø Útil Máx. (mm)	N.º Máx. Condutores H07 V-U			
		(mm ²)	(S/1,4) (mm ²)		1,5mm ²	2,5mm ²	4mm ²	6mm ²
Minicolunas e Colunas 83282 83281 83283 83241 83242	①	3645	2604	38	325	217	174	130
	②							
Minicolunas e Colunas com Tomada MEC G45 83282 83281 83283 83241 83242 + 45132 S	①	2200	1571	24	196	131	105	79
	②							
Minicolunas e Colunas com Diferencial 83282 83281 83283 83241 83242 + 55316 6BY	①	1900	1357	20	170	113	90	67
	②							

Norma EN 50085-2-1

Secção 6	Classificação	Minicolunas e Colunas
6.2	Resistência ao choque para instalação e aplicação	10 J
6.3	Temperatura mínima de stock e transporte	-45 °C
6.3	Temperatura mínima de instalação e utilização	-25 °C
6.3	Temperatura máxima de utilização	60 °C
6.4	Resistência à propagação da chama	Não propagador de chama
6.5	Continuidade elétrica	Com continuidade elétrica $5 \times 10^{-5} \Omega/m$
6.6	Características de isolamento elétrica	Sem isolamento elétrico
6.7	Grau de proteção dado pelo invólucro	IP31
6.8	Proteção contra substâncias corrosivas ou poluentes	Com média proteção no exterior e no interior
6.9	Sistema de acesso à retenção da tampa	A tampa só pode ser aberta com uma ferramenta
6.10	Separação de proteção elétrica	Sem separação de proteção elétrica (divisória)
6.101	Tipo de pavimento	Pavimento seco
6.102	1000 N	
6.103	5000 N	
	Tensão nominal declarada	500 V ~

Conectores Rápidos 2P+T

Descrição

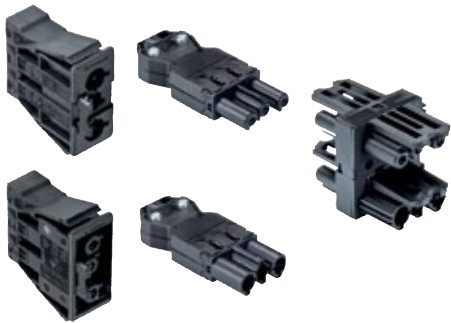

Ref. 83150 | 83151 | 83152 | 83153 | 83154

Conectores Rápidos 2P+T para alimentação de Blocos de Secretária.
Para utilização com os Módulos de Ref. 45980 SBR e Ref. 45981 SBR.
Disponível na cor PT - Preto, VM - Vermelho.

Características Técnicas

	83150 PT	83150 VM	83151 PT	83151 VM	83152 PT	83152 VM	83153 PT	83153 VM	83154 PT	83154 VM
Corrente nominal	20 A									
Tensão nominal	250 V ~									
Cor	Preto	Vermelho	Preto	Vermelho	Preto	Vermelho	Preto	Vermelho	Preto	Vermelho
Marcação dos polos	L, N, PE									
Secção rígido (Min. / Máx.)	0,75 mm ² / 2,5 mm ²				0,5 mm ² / 2,5 mm ²				-	-
Secção flexível (Min. / Máx.)	0,75 mm ² / 2,5 mm ²				0,5 mm ² / 1,5 mm ²				-	-
Diâmetro cabo (Min. / Máx.)	6,5 mm / 10,5 mm				-				-	-
Número de terminais por polo	2								-	-
Tipo de conector	Macho	Macho	Fêmea	Fêmea	Macho	Macho	Fêmea	Fêmea	-	-
Tipo de ligação	Parafuso				Rápida				-	-
Angulo de ligação	Direito								-	-
Tipo de fixação	Encaixe									
Número de entradas	1									
Número de saídas	1								3	
Tipo de distribuição	-								H	

Dimensões (mm)

Ref. 83150

Ref. 83151

Ref. 83152 | 83153

Ref. 83154

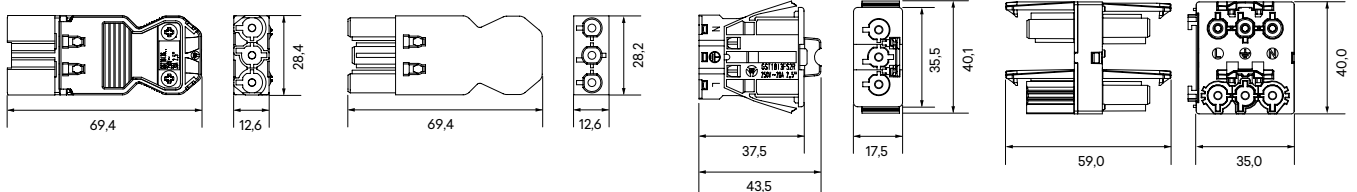



efapel.com



Serpins,
3200-355 Serpins
Portugal

Portugal
efapel@efapel.com
+351 239 970 130

Export
export@efapel.com
+351 239 970 135

SAT Serviço de Apoio Técnico
sat@efapel.com
+351 239 970 132

